

Inspiron 17



5000 Series

Guide de maintenance

Modèle d'ordinateur: Inspiron 17-5749
Modèle réglementaire: P26E
Type réglementaire: P26E001



Remarques, précautions et avertissements

-  **REMARQUE** : Une REMARQUE indique des informations importantes qui peuvent vous aider à mieux utiliser votre ordinateur.
 -  **PRÉCAUTION** : Une PRÉCAUTION indique un risque d'endommagement du matériel ou de perte de données et vous indique comment éviter le problème.
 -  **AVERTISSEMENT** : Un AVERTISSEMENT indique un risque d'endommagement du matériel, de blessures corporelles ou même de mort.
-

Copyright © 2014 Dell Inc. Tous droits réservés. Ce produit est protégé par les lois sur les droits d'auteur et la propriété intellectuelle des États-Unis et des autres pays. Dell™ et le logo Dell sont des marques de Dell Inc. aux États-Unis et/ou dans d'autres juridictions. Toutes les autres marques et tous les noms de produits mentionnés dans ce document peuvent être des marques de leurs sociétés respectives.

Table des matières

Avant d'intervenir dans l'ordinateur.....	9
Avant de commencer	9
Consignes de sécurité.....	9
Outils recommandés.....	11
Après intervention à l'intérieur de votre ordinateur.....	12
Retrait de la batterie.....	13
Procédure.....	13
Remise en place de la batterie.....	14
Procédure.....	14
Retrait du cache de fond de l'ordinateur.....	15
Prérequis.....	15
Procédure.....	16
Remise en place du cache de fond.....	17
Procédure.....	17
Étapes finales.....	17
Retrait du lecteur optique.....	18
Prérequis.....	18
Procédure.....	18
Remise en place du lecteur optique.....	21
Procédure.....	21
Étapes finales.....	21

Retrait du disque dur.....	22
Prérequis.....	22
Procédure.....	22
Remise en place du disque dur.....	25
Procédure.....	25
Étapes finales.....	25
Retrait du module de mémoire.....	26
Prérequis.....	26
Procédure.....	27
Remise en place de la barrette de mémoire.....	28
Procédure.....	28
Étapes finales.....	29
Retrait de la carte sans fil.....	30
Prérequis.....	30
Procédure.....	30
Remise en place de la carte sans fil.....	32
Procédure.....	32
Étapes finales.....	32
Retrait du clavier.....	33
Prérequis.....	33
Procédure.....	33
Remise en place du clavier.....	36
Procédure.....	36
Plier les câbles du clavier.....	36
Étapes finales.....	39

Retrait du repose-mains.....	40
Prérequis.....	40
Procédure.....	41
Remise en place du repose-mains.....	45
Procédure.....	45
Étapes finales.....	45
Retrait de la carte du bouton d'alimentation.....	46
Prérequis.....	46
Procédure.....	46
Remise en place de la carte de bouton d'alimentation.....	48
Procédure.....	48
Étapes finales.....	48
Retrait du pavé tactile.....	49
Prérequis.....	49
Procédure.....	49
Remise en place du pavé tactile.....	51
Procédure.....	51
Étapes finales.....	51
Retrait de la carte de connecteur de batterie.....	52
Prérequis.....	52
Procédure.....	53
Remise en place de la carte de connecteur de batterie.....	54
Procédure.....	54
Étapes finales.....	54

Retrait de la carte d'E/S.....	55
Prérequis.....	55
Procédure.....	55
Remise en place de la carte d'E/S.....	57
Procédure.....	57
Étapes finales.....	57
Retrait de la carte de connecteur de lecteur optique.....	58
Prérequis.....	58
Procédure.....	59
Remise en place de la carte de connecteur de lecteur optique.....	60
Procédure.....	60
Étapes finales.....	60
Retrait de la pile bouton.....	61
Prérequis.....	61
Procédure.....	61
Remise en place de la pile bouton.....	63
Procédure.....	63
Étapes finales.....	63
Retrait des haut-parleurs.....	64
Prérequis.....	64
Procédure.....	64
Remise en place des haut-parleurs.....	66
Procédure.....	66
Étapes finales.....	66

Retrait de la carte système.....	67
Prérequis.....	67
Procédure.....	68
Remise en place de la carte système.....	71
Procédure.....	71
Étapes finales.....	72
Retrait du bloc du dissipateur thermique.....	73
Prérequis.....	73
Procédure.....	74
Remise en place de l'assemblage de dissipateur de chaleur.....	75
Procédure.....	75
Étapes finales.....	75
Retrait de l'ensemble écran.....	77
Prérequis.....	77
Procédure.....	77
Remise en place de l'assemblage d'écran.....	80
Procédure.....	80
Étapes finales.....	80
Retrait du cadre d'écran.....	82
Prérequis.....	82
Procédure.....	82
Remise en place du cadre d'écran.....	84
Procédure.....	84
Étapes finales.....	84

Retrait de la caméra.....	85
Prérequis.....	85
Procédure.....	85
Remise en place de la caméra.....	87
Procédure.....	87
Étapes finales.....	87
Retrait du panneau d'écran.....	88
Prérequis.....	88
Procédure.....	88
Remise en place du panneau d'écran.....	91
Procédure.....	91
Étapes finales.....	91
Retrait du capot arrière de l'écran et de l'ensemble d'antenne.....	93
Prérequis.....	93
Procédure.....	93
Remise en place du capot arrière de l'écran et de l'ensemble d'antenne.....	95
Procédure.....	95
Étapes finales.....	95
Flashage du BIOS.....	96
Obtenir de l'aide et contacter Dell.....	97
Ressources d'aide en libre-service.....	97
Contacter Dell.....	98

Avant d'intervenir dans l'ordinateur





PRÉCAUTION : Pour éviter d'endommager les composants et les cartes, tenez-les par les bords en évitant de toucher les broches et les éléments de contact.











REMARQUE : Les images dans ce document peuvent être différentes de votre ordinateur selon la configuration que vous avez commandée.

Avant de commencer

- 1 Enregistrez et fermez tous les fichiers et quittez tous les programmes ouverts.
- 2 Arrêtez l'ordinateur.
 - Windows 8.1 : Sur l'écran **d'Accueil**, cliquez ou tapez sur l'icône  → **Arrêter**.
 - Windows 7 : cliquez ou tapez sur **Démarrer** → **Arrêter**.
-  **REMARQUE :** Si vous utilisez un autre système d'exploitation, consultez la documentation correspondante pour connaître les consignes d'arrêt.
- 3 Débranchez du secteur l'ordinateur et tous les périphériques qui y sont connectés.
- 4 Déconnectez tous les câbles téléphoniques, câbles réseau, etc., de votre ordinateur.
- 5 Débranchez tous les dispositifs et périphériques raccordés, comme le clavier, la souris, l'écran, etc., de votre ordinateur.
- 6 Retirez les cartes média et le disque optique de votre ordinateur, le cas échéant.

Consignes de sécurité

Suivez les consignes de sécurité ci-dessous pour protéger votre ordinateur des dégâts potentiels et pour assurer votre sécurité personnelle.

-  **AVERTISSEMENT** : Avant d'intervenir dans l'ordinateur, lisez les informations de sécurité fournies avec l'ordinateur. D'autres informations sur les meilleures pratiques de sécurité sont disponibles sur la page d'accueil Regulatory Compliance (Conformité réglementaire) accessible à l'adresse suivante : dell.com/regulatory_compliance.
-  **AVERTISSEMENT** : Déconnectez toutes les sources d'alimentation avant d'ouvrir le capot ou les panneaux de l'ordinateur. Lorsque vous avez fini de travailler à l'intérieur de l'ordinateur, remettez en place tous les capots, panneaux et vis avant de connecter l'ordinateur à une source d'alimentation.
-  **PRÉCAUTION** : Pour éviter d'endommager l'ordinateur, assurez-vous que la surface de travail est plane et propre.
-  **PRÉCAUTION** : Pour éviter d'endommager les composants et les cartes, tenez-les par les bords en évitant de toucher les broches et les éléments de contact.
-  **PRÉCAUTION** : n'effectuez les opérations de dépannage et réparations autorisées ou formulées par l'équipe Dell d'assistance technique. Tout dommage causé par une réparation non autorisée par Dell est exclu de votre garantie. Consultez les consignes de sécurité fournies avec le produit ou sur dell.com/regulatory_compliance.
-  **PRÉCAUTION** : Avant de toucher un élément dans l'ordinateur, raccordez-vous à la terre en touchant une surface métallique non peinte, telle que le métal à l'arrière de l'ordinateur. Pendant l'intervention, touchez régulièrement une surface métallique non peinte pour éliminer l'électricité statique qui pourrait endommager les composants.
-  **PRÉCAUTION** : Lorsque vous déconnectez un câble, tirez sur son connecteur ou sur sa languette, jamais sur le câble lui-même. Certains câbles possèdent un connecteur avec des pattes de verrouillage ou à vis moletées que vous devez libérer avant de débrancher le câble. Lorsque vous débranchez des câbles, gardez-les alignés pour éviter de tordre les broches des connecteurs. Lorsque vous branchez les câbles, vérifiez que les ports et les connecteurs sont correctement orientés et alignés.
-  **PRÉCAUTION** : Pour déconnecter un câble réseau, débranchez-le d'abord de l'ordinateur, puis du périphérique réseau.



PRÉCAUTION : Appuyez pour éjecter toute carte insérée dans le lecteur de carte mémoire.

Outils recommandés

Les procédures dans ce document peuvent nécessiter les outils suivants :

- Tournevis cruciforme
- pointe en plastique

Après intervention à l'intérieur de votre ordinateur



PRÉCAUTION : Laisser des vis mal fixées à l'intérieur de votre ordinateur peut gravement endommager ce dernier.

- 1 Remettez en place toutes les vis et assurez-vous qu'elles sont toutes bien fixées à l'intérieur de l'ordinateur.
- 2 Branchez les dispositifs externes, les périphériques et les câbles que vous avez retirés avant d'intervenir sur votre ordinateur.
- 3 Remettez en place les cartes médias, les disques, et autre(s) composant(s) que vous avez retirés avant d'intervenir sur votre ordinateur.
- 4 Branchez l'ordinateur et tous les périphériques connectés sur leurs prises secteur respectives.
- 5 Mettez sous tension l'ordinateur.

Retrait de la batterie

⚠ AVERTISSEMENT : Avant d'intervenir à l'intérieur de votre ordinateur, lisez les consignes de sécurité fournies avec l'ordinateur et suivez les étapes de la section [Avant d'intervenir à l'intérieur de votre ordinateur](#). Après une intervention à l'intérieur de votre ordinateur, suivez les instructions de la section [Après intervention à l'intérieur de l'ordinateur](#). Pour plus de pratiques d'excellence en matière de sécurité, voir la page d'accueil de conformité à la réglementation en vigueur à l'adresse suivante : dell.com/regulatory_compliance.

Procédure

- 1 Éteignez l'écran puis retournez l'ordinateur.
- 2 Faites glisser les loquets de la batterie en position déverrouillée.

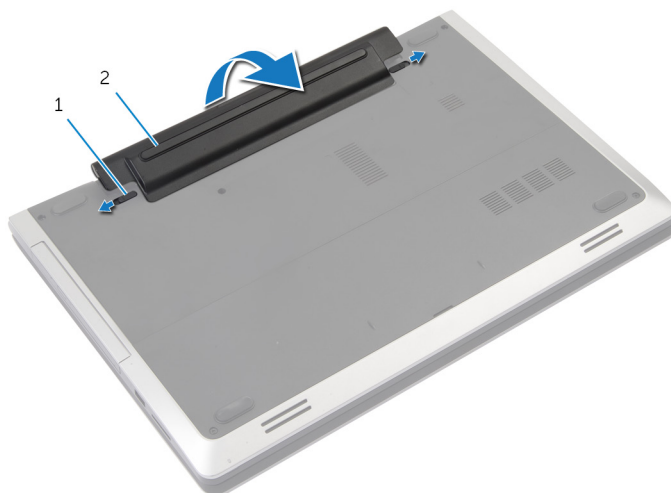

1 loquets (2)

2 la batterie

- 3 Faites levier sur la batterie pour la retirer de sa baie.
- 4 Remettez l'ordinateur à l'endroit et ouvrez l'écran au maximum.
- 5 Appuyez sur le bouton d'alimentation et maintenez-le enfoncé pendant 5 secondes environ pour mettre la carte système à la terre.

Remise en place de la batterie



AVERTISSEMENT : Avant d'intervenir à l'intérieur de votre ordinateur, lisez les consignes de sécurité fournies avec l'ordinateur et suivez les étapes de la section [Avant d'intervenir à l'intérieur de votre ordinateur](#). Après une intervention à l'intérieur de votre ordinateur, suivez les instructions de la section [Après intervention à l'intérieur de l'ordinateur](#). Pour plus de pratiques d'excellence en matière de sécurité, voir la page d'accueil de conformité à la réglementation en vigueur à l'adresse suivante : dell.com/regulatory_compliance.

Procédure

- 1 Alignez les languettes de la batterie avec les fentes dans la baie de la batterie.
- 2 Appuyez sur la batterie pour l'enclencher.

Retrait du cache de fond de l'ordinateur



AVERTISSEMENT : Avant d'intervenir à l'intérieur de votre ordinateur, lisez les consignes de sécurité fournies avec l'ordinateur et suivez les étapes de la section [Avant d'intervenir à l'intérieur de votre ordinateur](#). Après une intervention à l'intérieur de votre ordinateur, suivez les instructions de la section [Après intervention à l'intérieur de l'ordinateur](#). Pour plus de pratiques d'excellence en matière de sécurité, voir la page d'accueil de conformité à la réglementation en vigueur à l'adresse suivante : dell.com/regulatory_compliance.

Prérequis

Retirez la [batterie](#).

Procédure

- 1 Retirez les vis qui fixent le cache de fond à la base de l'ordinateur.

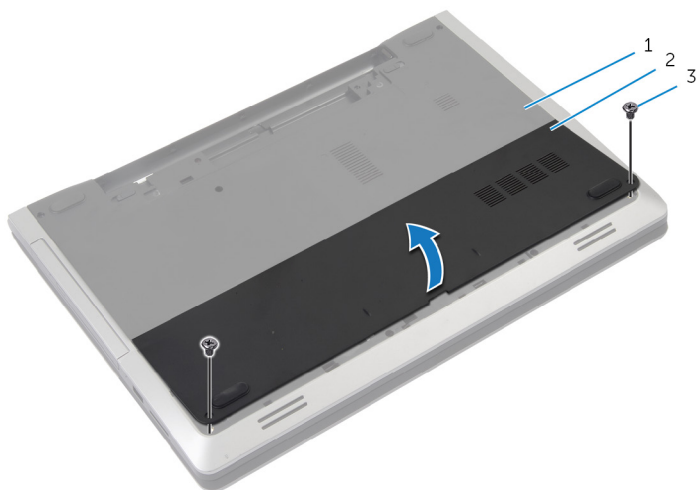

1 base de l'ordinateur

2 le cache de fond de l'ordinateur

3 vis (2)

- 2 Du bout des doigts, faites levier sur le cache de fond et soulevez-le pour le retirer de la base de l'ordinateur.

Remise en place du cache de fond



AVERTISSEMENT : Avant d'intervenir à l'intérieur de votre ordinateur, lisez les consignes de sécurité fournies avec l'ordinateur et suivez les étapes de la section [Avant d'intervenir à l'intérieur de votre ordinateur](#). Après une intervention à l'intérieur de votre ordinateur, suivez les instructions de la section [Après intervention à l'intérieur de l'ordinateur](#). Pour plus de pratiques d'excellence en matière de sécurité, voir la page d'accueil de conformité à la réglementation en vigueur à l'adresse suivante : dell.com/regulatory_compliance.

Procédure

- 1 Insérez les languettes du cache de fond dans les fentes correspondantes de la base de l'ordinateur, puis enclenchez délicatement le cache de fond.
- 2 Vissez les vis qui fixent le cache de fond à la base de l'ordinateur.

Étapes finales

Remettez en place la [batterie](#).

Retrait du lecteur optique



AVERTISSEMENT : Avant d'intervenir à l'intérieur de votre ordinateur, lisez les consignes de sécurité fournies avec l'ordinateur et suivez les étapes de la section [Avant d'intervenir à l'intérieur de votre ordinateur](#). Après une intervention à l'intérieur de votre ordinateur, suivez les instructions de la section [Après intervention à l'intérieur de l'ordinateur](#). Pour plus de pratiques d'excellence en matière de sécurité, voir la page d'accueil de conformité à la réglementation en vigueur à l'adresse suivante : dell.com/regulatory_compliance.

Prérequis

Retirez la [batterie](#).

Procédure

- 1 Retirez la vis qui fixe l'assemblage de lecteur optique à la base de l'ordinateur.

- 2 Du bout des doigts, faites glisser l'assemblage de lecteur optique pour le retirer de sa baie.

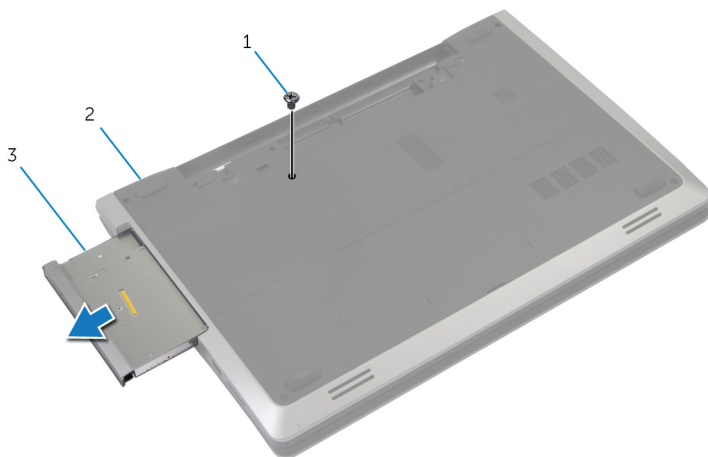

1 vis

2 base de l'ordinateur

3 ensemble lecteur optique

- 3 Retirez la vis qui fixe le support de lecteur optique à l'assemblage de lecteur optique.
- 4 Retirez le support du lecteur optique de l'ensemble lecteur optique.

5 Tirez délicatement le cadre de lecteur optique et retirez-le de ce dernier.

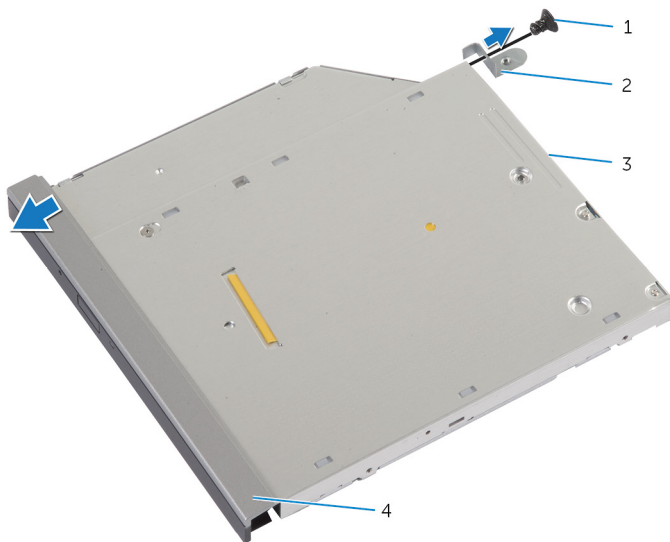

1 vis

2 support du lecteur optique

3 lecteur optique

4 cadre du lecteur optique

Remise en place du lecteur optique

 **AVERTISSEMENT** : Avant d'intervenir à l'intérieur de votre ordinateur, lisez les consignes de sécurité fournies avec l'ordinateur et suivez les étapes de la section [Avant d'intervenir à l'intérieur de votre ordinateur](#). Après une intervention à l'intérieur de votre ordinateur, suivez les instructions de la section [Après intervention à l'intérieur de l'ordinateur](#). Pour plus de pratiques d'excellence en matière de sécurité, voir la page d'accueil de conformité à la réglementation en vigueur à l'adresse suivante : dell.com/regulatory_compliance.



Procédure

- 1 Alignez les languettes du cadre du lecteur optique avec les fentes correspondantes sur le lecteur optique, puis enclenchez-les.
- 2 Alignez le trou de vis du support de lecteur optique avec celui de l'assemblage de lecteur optique.
- 3 Vissez les vis qui fixent le support de lecteur optique au lecteur optique.
- 4 Faites glisser l'assemblage de lecteur optique dans sa baie et assurez-vous que le trou de vis du support s'aligne avec celui situé à la base de l'ordinateur.
- 5 Vissez la vis qui fixe l'assemblage de lecteur optique à la base de l'ordinateur.

Étapes finales

Remettez en place la [batterie](#).

Retrait du disque dur

-  **AVERTISSEMENT** : Avant d'intervenir à l'intérieur de votre ordinateur, lisez les consignes de sécurité fournies avec l'ordinateur et suivez les étapes de la section [Avant d'intervenir à l'intérieur de votre ordinateur](#). Après une intervention à l'intérieur de votre ordinateur, suivez les instructions de la section [Après intervention à l'intérieur de l'ordinateur](#). Pour plus de pratiques d'excellence en matière de sécurité, voir la page d'accueil de conformité à la réglementation en vigueur à l'adresse suivante : dell.com/regulatory_compliance.
-  **PRÉCAUTION** : Les disques durs sont fragiles. Faites particulièrement attention lors de la manipulation du disque dur.
-  **PRÉCAUTION** : Pour éviter toute perte de données, ne retirez pas le disque dur pendant que l'ordinateur est en veille ou allumé.

Prérequis

- 1 Retirez la [batterie](#).
- 2 Retirez le [cache de fond](#).

Procédure

- 1 Retirez la vis qui fixe l'assemblage de disque dur à la base de l'ordinateur.
- 2 À l'aide de la languette de retrait, faites glisser l'assemblage de disque dur pour le déconnecter de la carte système.

- 3** Soulevez l'assemblage de disque dur pour le retirer de la base de l'ordinateur.

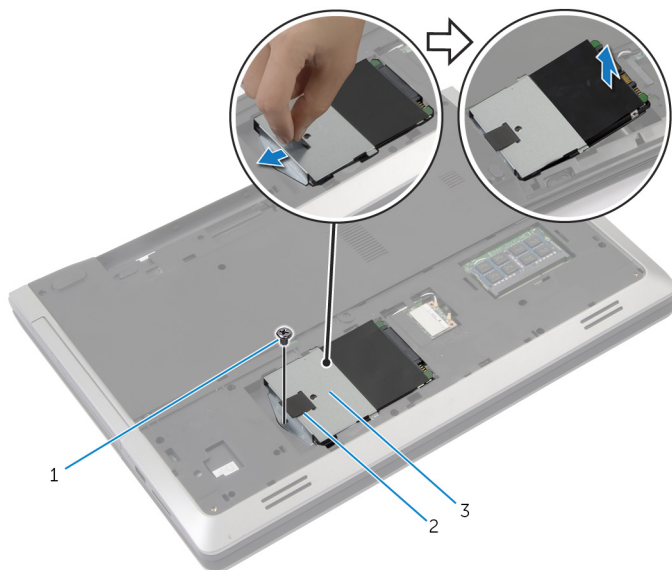

- 1 vis
2 languette de retrait
3 ensemble de disque dur

- 4** Retirez les vis de fixation du support au disque dur.

- 5 À l'aide de la languette de retrait, soulevez le support du disque dur pour l'extraire de ce dernier.

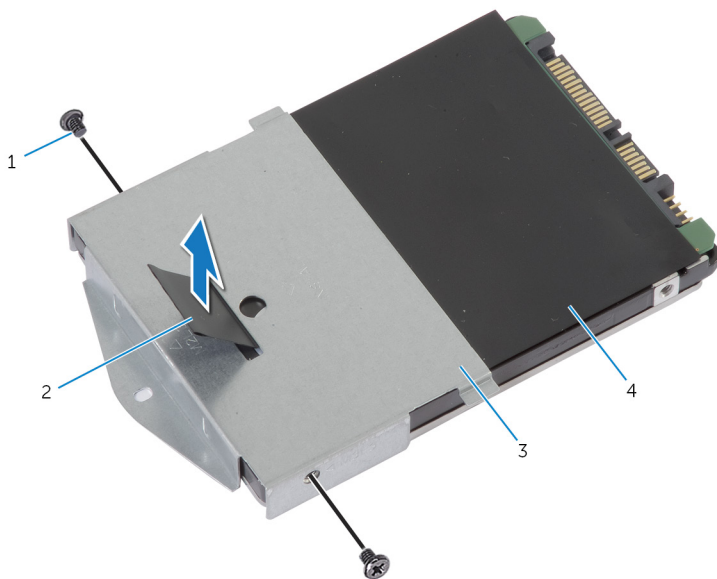



1 vis (2)

2 languette de retrait

3 support de disque dur

4 disque dur

Remise en place du disque dur

-  **AVERTISSEMENT** : Avant d'intervenir à l'intérieur de votre ordinateur, lisez les consignes de sécurité fournies avec l'ordinateur et suivez les étapes de la section [Avant d'intervenir à l'intérieur de votre ordinateur](#). Après une intervention à l'intérieur de votre ordinateur, suivez les instructions de la section [Après intervention à l'intérieur de l'ordinateur](#). Pour plus de pratiques d'excellence en matière de sécurité, voir la page d'accueil de conformité à la réglementation en vigueur à l'adresse suivante : dell.com/regulatory_compliance.
-  **PRÉCAUTION** : Les disques durs sont fragiles. Faites particulièrement attention lors de la manipulation du disque dur.

Procédure

- 1 Alignez les trous de vis du support de disque dur avec ceux du disque dur.
- 2 Vissez les vis qui fixe le support de disque dur à ce dernier.
- 3 Placez l'assemblage de disque dur dans sa baie.
- 4 Faites glisser et connectez l'assemblage de disque dur à la carte système.
- 5 Vissez la vis qui fixe l'assemblage de disque dur à la base de l'ordinateur.

Étapes finales

- 1 Remettez en place le [cache de fond](#).
- 2 Remettez en place la [batterie](#).

Retrait du module de mémoire



AVERTISSEMENT : Avant d'intervenir à l'intérieur de votre ordinateur, lisez les consignes de sécurité fournies avec l'ordinateur et suivez les étapes de la section [Avant d'intervenir à l'intérieur de votre ordinateur](#). Après une intervention à l'intérieur de votre ordinateur, suivez les instructions de la section [Après intervention à l'intérieur de l'ordinateur](#). Pour plus de pratiques d'excellence en matière de sécurité, voir la page d'accueil de conformité à la réglementation en vigueur à l'adresse suivante : dell.com/regulatory_compliance.

Prérequis

- 1 Retirez la [batterie](#).
- 2 Retirez le [cache de fond](#).

Procédure

- 1 Du bout des doigts, écartez délicatement les clips de fixation situés à chaque extrémité du logement de barrette de mémoire jusqu'à ce que cette dernière s'éjecte.

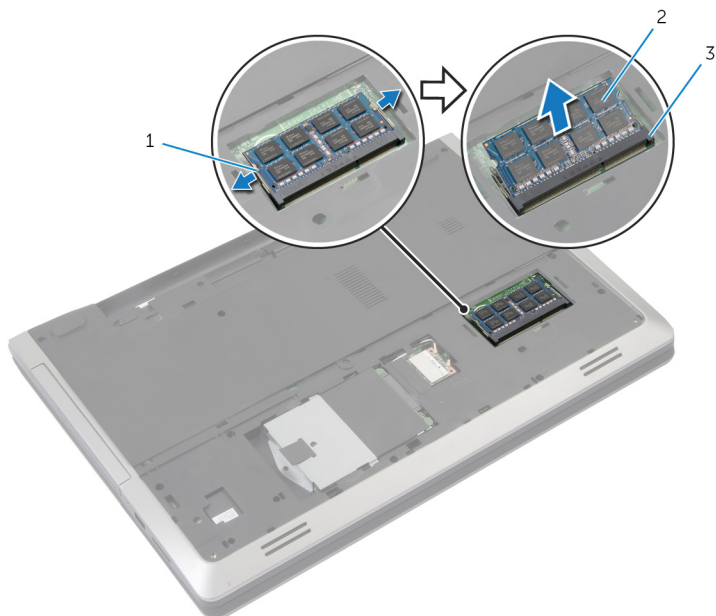

1 pinces de fixation (2)

2 barrette de mémoire

3 logement de barrette de mémoire

- 2 Faites glisser la barrette de mémoire pour la retirer de son logement.

Remise en place de la barrette de mémoire



AVERTISSEMENT : Avant d'intervenir à l'intérieur de votre ordinateur, lisez les consignes de sécurité fournies avec l'ordinateur et suivez les étapes de la section [Avant d'intervenir à l'intérieur de votre ordinateur](#). Après une intervention à l'intérieur de votre ordinateur, suivez les instructions de la section [Après intervention à l'intérieur de l'ordinateur](#). Pour plus de pratiques d'excellence en matière de sécurité, voir la page d'accueil de conformité à la réglementation en vigueur à l'adresse suivante : dell.com/regulatory_compliance.

Procédure

- 1 Alignez l'encoche de la barrette de mémoire avec la languette de son logement.

- 2 Faites glisser la barrette de mémoire dans son logement en l'inclinant, puis appuyez dessus jusqu'à ce qu'elle s'enclenche.

 **REMARQUE** : Si vous n'entendez pas de déclic, retirez le module de mémoire et réinstallez-le.

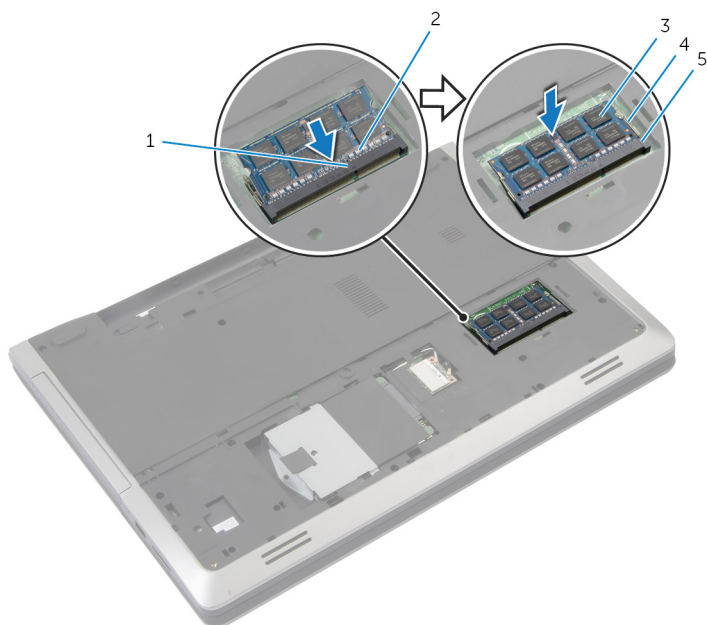

- | | | | |
|---|---------------------------------|---|------------------------|
| 1 | Patte | 2 | Encoche |
| 3 | barrette de mémoire | 4 | pinces de fixation (2) |
| 5 | logement de barrette de mémoire | | |

Étapes finales

- 1 Remettez en place le [cache de fond](#).
- 2 Remettez en place la [batterie](#).

Retrait de la carte sans fil



AVERTISSEMENT : Avant d'intervenir à l'intérieur de votre ordinateur, lisez les consignes de sécurité fournies avec l'ordinateur et suivez les étapes de la section [Avant d'intervenir à l'intérieur de votre ordinateur](#). Après une intervention à l'intérieur de votre ordinateur, suivez les instructions de la section [Après intervention à l'intérieur de l'ordinateur](#). Pour plus de pratiques d'excellence en matière de sécurité, voir la page d'accueil de conformité à la réglementation en vigueur à l'adresse suivante : dell.com/regulatory_compliance.

Prérequis

- 1 Retirez la [batterie](#).
- 2 Retirez le [cache de fond](#).

Procédure

- 1 Débranchez les câbles d'antenne de la carte sans fil.
- 2 Poussez la languette de fixation pour dégager la carte sans fil.

3 Faites glisser la carte sans fil pour la retirer de son logement.

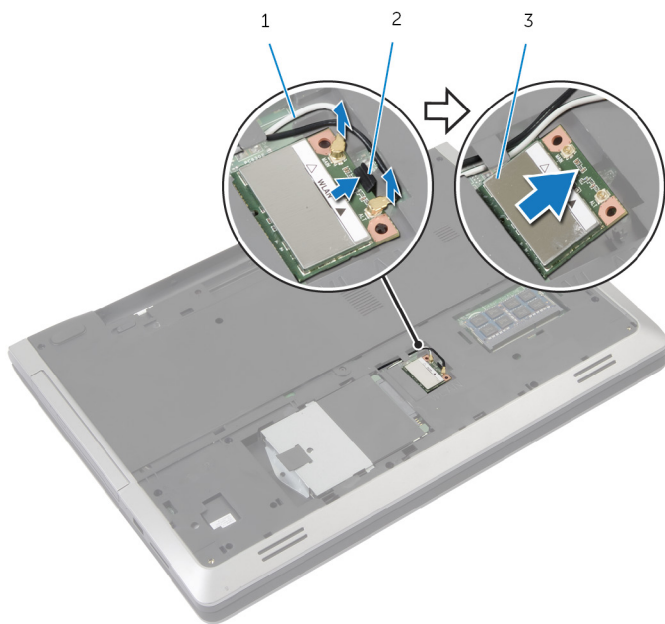

1 câbles d'antenne (2)

2 Patte de fixation

3 carte sans fil

Remise en place de la carte sans fil

 **AVERTISSEMENT** : Avant d'intervenir à l'intérieur de votre ordinateur, lisez les consignes de sécurité fournies avec l'ordinateur et suivez les étapes de la section [Avant d'intervenir à l'intérieur de votre ordinateur](#). Après une intervention à l'intérieur de votre ordinateur, suivez les instructions de la section [Après intervention à l'intérieur de l'ordinateur](#). Pour plus de pratiques d'excellence en matière de sécurité, voir la page d'accueil de conformité à la réglementation en vigueur à l'adresse suivante : dell.com/regulatory_compliance.

Procédure

 **PRÉCAUTION** : Pour éviter d'endommager la carte sans fil, ne placez aucun câble sous cette dernière.

- 1 Alignez l'encoche de la carte sans fil avec la languette du logement de carte sans fil.
- 2 Insérez la carte sans fil dans le connecteur en l'inclinant.
- 3 Poussez la languette de fixation et fixer la carte sans fil en place.
- 4 Connectez les câbles d'antenne à la carte sans fil.

Le tableau suivant indique les couleurs du câble d'antenne correspondant à la carte sans fil prise en charge par votre ordinateur.

Connecteurs sur la carte sans fil	Couleurs des câbles d'antenne
Principal (triangle blanc)	Blanc
Auxiliaire (triangle noir)	Noir

Étapes finales

- 1 Remettez en place le [cache de fond](#).
- 2 Remettez en place la [batterie](#).

Retrait du clavier



AVERTISSEMENT : Avant d'intervenir à l'intérieur de votre ordinateur, lisez les consignes de sécurité fournies avec l'ordinateur et suivez les étapes de la section [Avant d'intervenir à l'intérieur de votre ordinateur](#). Après une intervention à l'intérieur de votre ordinateur, suivez les instructions de la section [Après intervention à l'intérieur de l'ordinateur](#). Pour plus de pratiques d'excellence en matière de sécurité, voir la page d'accueil de conformité à la réglementation en vigueur à l'adresse suivante : dell.com/regulatory_compliance.

Prérequis

Retirez la [batterie](#).

Procédure

- 1 Remettez l'ordinateur à l'endroit et ouvrez l'écran au maximum.
- 2 À l'aide d'une pointe en plastique, dégagez délicatement les languettes qui fixent le clavier à l'assemblage de repose-mains.

- 3 Retournez délicatement le clavier et placez-le sur l'assemblage de repose-mains.

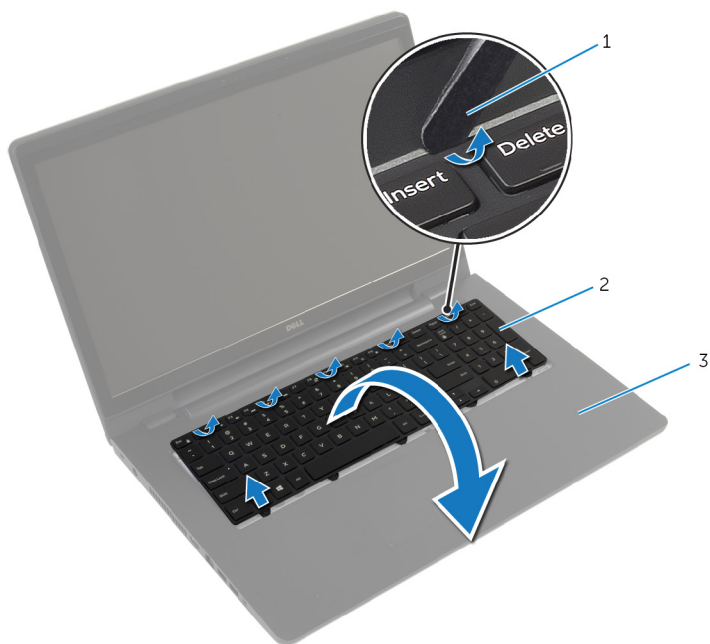

- | | | | |
|---|----------------------------|---|------------|
| 1 | pointe en plastique | 2 | le clavier |
| 3 | assemblage de repose-mains | | |

- 4 Soulevez les loquets, puis déconnectez le câble du clavier et le câble de rétroéclairage du clavier de la carte système.

 **REMARQUE :** Le clavier rétroéclairé est une option. Le câble de rétroéclairage du clavier n'est présent que si l'ordinateur portable est livré avec un clavier rétroéclairé.

- 5 Soulevez le clavier et ses câbles pour les retirez de l'assemblage de repose-mains.

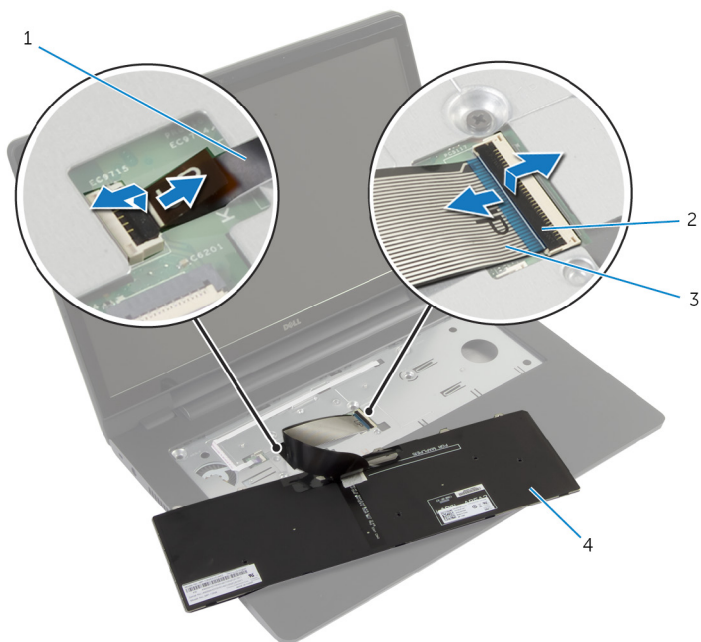

- | | | | |
|---|------------------------------------|---|-------------|
| 1 | câble de rétroéclairage du clavier | 2 | loquets (2) |
| 3 | câble de clavier | 4 | le clavier |

Remise en place du clavier

 **AVERTISSEMENT** : Avant d'intervenir à l'intérieur de votre ordinateur, lisez les consignes de sécurité fournies avec l'ordinateur et suivez les étapes de la section [Avant d'intervenir à l'intérieur de votre ordinateur](#). Après une intervention à l'intérieur de votre ordinateur, suivez les instructions de la section [Après intervention à l'intérieur de l'ordinateur](#). Pour plus de pratiques d'excellence en matière de sécurité, voir la page d'accueil de conformité à la réglementation en vigueur à l'adresse suivante : dell.com/regulatory_compliance.

Procédure

 **REMARQUE** : Si vous installez un nouveau clavier, pliez les câbles de la manière dont ils étaient pliés sur l'ancien clavier. Pour plus d'informations, reportez-vous à la section « [Plier les câbles du clavier](#) ».

- 1 Insérez le câble du clavier et le câble de rétroéclairage du clavier dans les connecteurs de la carte système, puis appuyez sur les loquets des connecteurs pour fixer les câbles.
- 2 Retournez le clavier, faites glisser les languettes du clavier dans les fentes situées sur l'ensemble de repose-mains et enfoncez le clavier jusqu'à ce qu'il s'enclenche en place.

Plier les câbles du clavier

 **REMARQUE** : Le câble de rétroéclairage du clavier est uniquement présent sur un clavier rétroéclairé.



REMARQUE : Les câbles du clavier ne sont pas pliés lorsque vous recevez un nouveau clavier.

- 1 Placez le clavier sur une surface propre et plane.

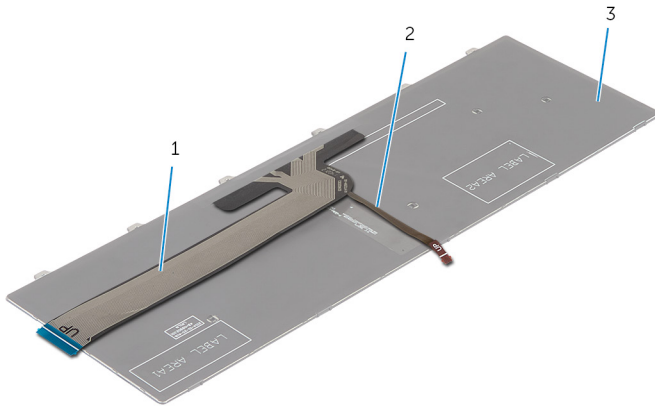

1 câble de clavier

2 câble de rétroéclairage du clavier

3 le clavier



PRÉCAUTION : N'appliquez pas une pression excessive lorsque vous pliez les câbles.

- 2 Soulevez le câble du clavier, puis pliez le câble de rétroéclairage du clavier sur la ligne de pliage.

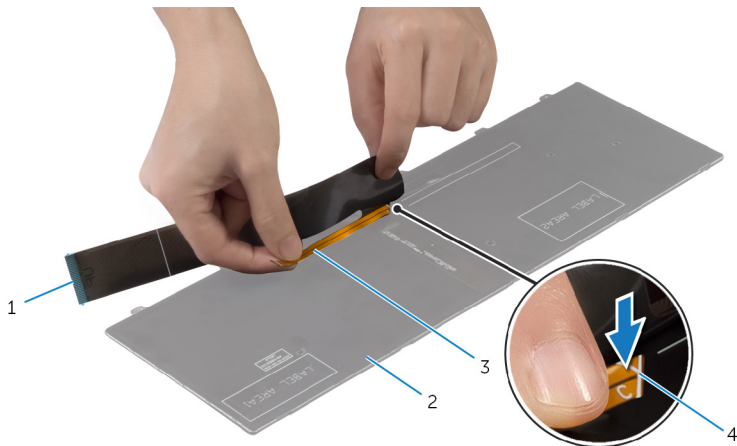

1 câble de clavier

2 le clavier

3 câble de rétroéclairage du clavier

4 ligne de pliage

- 3 À l'aide de la ligne d'alignement, pliez délicatement le câble du clavier.

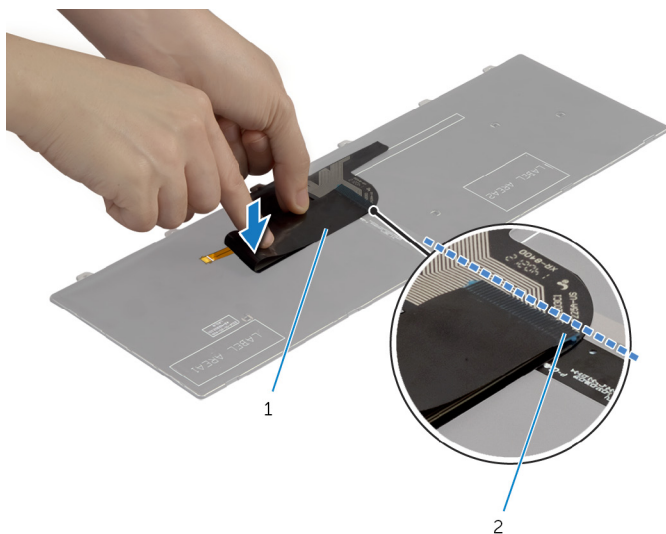

1 câble de clavier

2 ligne d'alignement

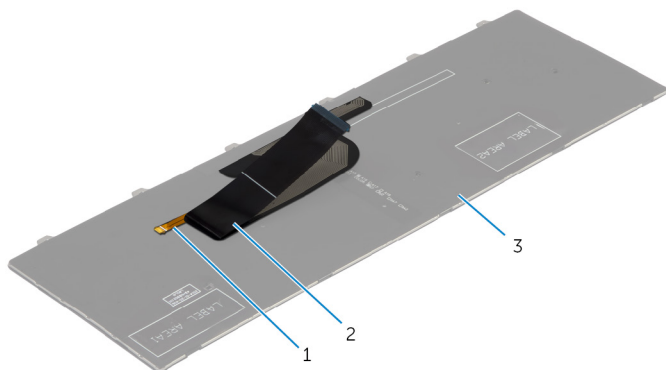

1 câble de rétroéclairage du clavier

2 câble de clavier

3 le clavier

Étapes finales

Remettez en place la [batterie](#).

Retrait du repose-mains



AVERTISSEMENT : Avant d'intervenir à l'intérieur de votre ordinateur, lisez les consignes de sécurité fournies avec l'ordinateur et suivez les étapes de la section [Avant d'intervenir à l'intérieur de votre ordinateur](#). Après une intervention à l'intérieur de votre ordinateur, suivez les instructions de la section [Après intervention à l'intérieur de l'ordinateur](#). Pour plus de pratiques d'excellence en matière de sécurité, voir la page d'accueil de conformité à la réglementation en vigueur à l'adresse suivante : dell.com/regulatory_compliance.

Prérequis

- 1 Retirez la [batterie](#).
- 2 Retirez le [cache de fond](#).
- 3 Suivez la procédure des étapes 1 à 3 pour le retrait du [disque dur](#).
- 4 Retirez le [lecteur optique](#).
- 5 Retirez le [clavier](#).

Procédure

- 1 Retirez les vis qui fixent le repose-mains à la carte système.

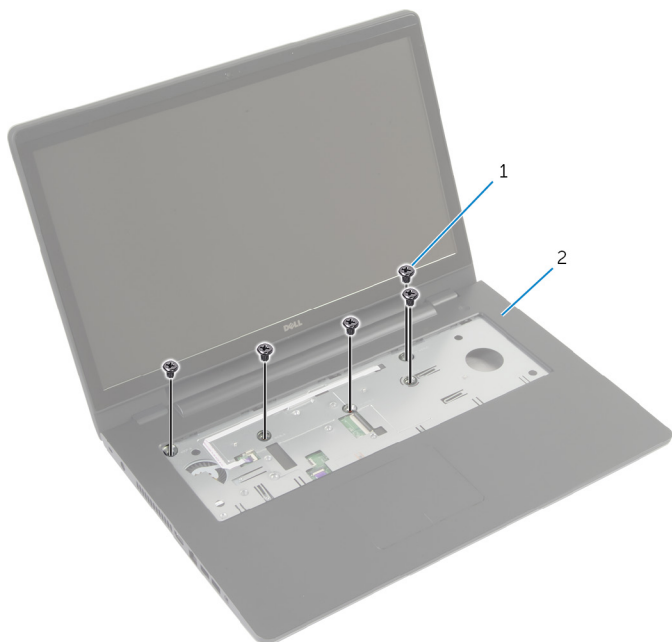

1 vis (5)

2 le repose-mains

- 2 Éteignez l'écran puis retournez l'ordinateur.

3 Retirez les vis qui fixent le repose-mains à la base de l'ordinateur.

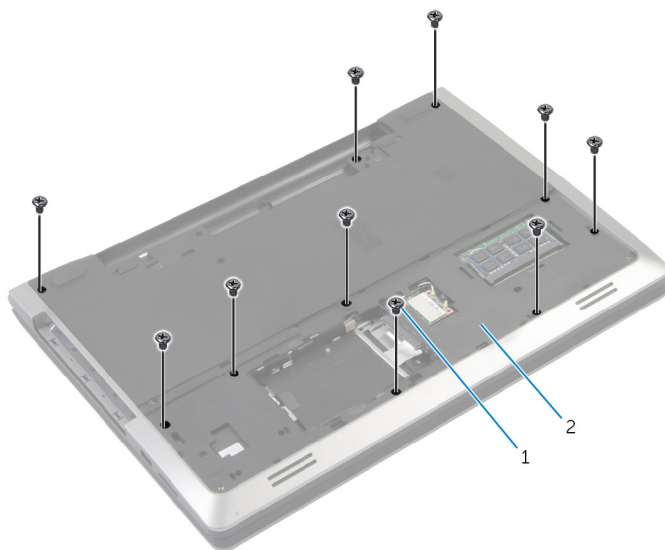

1 vis (10)

2 base de l'ordinateur

4 Remettez l'ordinateur à l'endroit et ouvrez l'écran au maximum.

- 5 Levez les loquets de connecteur et déconnectez le câble de la carte du bouton d'alimentation et le câble du pavé tactile de la carte système.

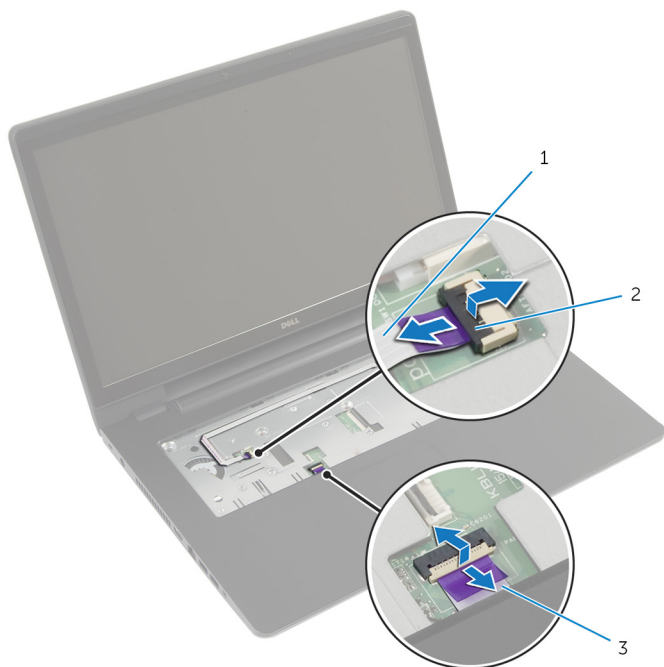

- | | | | |
|---|--|---|----------------------------|
| 1 | câble de la carte de bouton d'alimentation | 2 | loquets de connecteurs (2) |
| 3 | câble de la tablette tactile | | |

- 6 À l'aide d'une pointe en plastique, soulevez délicatement les languettes du repose-mains pour les dégager des fentes situées dans la base de l'ordinateur.



1 pointe en plastique

2 le repose-mains

- 7 Soulevez l'assemblage de repose-mains pour le retirer de l'assemblage d'écran.

Remise en place du repose-mains



AVERTISSEMENT : Avant d'intervenir à l'intérieur de votre ordinateur, lisez les consignes de sécurité fournies avec l'ordinateur et suivez les étapes de la section [Avant d'intervenir à l'intérieur de votre ordinateur](#). Après une intervention à l'intérieur de votre ordinateur, suivez les instructions de la section [Après intervention à l'intérieur de l'ordinateur](#). Pour plus de pratiques d'excellence en matière de sécurité, voir la page d'accueil de conformité à la réglementation en vigueur à l'adresse suivante : dell.com/regulatory_compliance.

Procédure

- 1 Insérez les languettes du repose-mains dans les fentes situées sur la base de l'ordinateur, puis appuyez sur le repose-mains jusqu'à ce qu'il s'enclenche.
- 2 Vissez les vis qui fixent l'assemblage de repose-mains à la carte système.
- 3 Insérez les câbles du pavé tactile et de la carte de bouton d'alimentation dans leurs connecteurs sur la carte système, puis appuyez sur les loquets des connecteurs pour fixer les câbles.
- 4 Éteignez l'écran puis retournez l'ordinateur.
- 5 Vissez les vis qui fixent le repose-mains à la base de l'ordinateur.

Étapes finales

- 1 Remettez en place le [clavier](#).
- 2 Remettez en place le [lecteur optique](#).
- 3 Suivez les procédures de l'étape 3 à l'étape 5 de la section « Remise en place du [disque dur](#) ».
- 4 Remettez en place le [cache de fond](#).
- 5 Remettez en place la [batterie](#).

Retrait de la carte du bouton d'alimentation



AVERTISSEMENT : Avant d'intervenir à l'intérieur de votre ordinateur, lisez les consignes de sécurité fournies avec l'ordinateur et suivez les étapes de la section [Avant d'intervenir à l'intérieur de votre ordinateur](#). Après une intervention à l'intérieur de votre ordinateur, suivez les instructions de la section [Après intervention à l'intérieur de l'ordinateur](#). Pour plus de pratiques d'excellence en matière de sécurité, voir la page d'accueil de conformité à la réglementation en vigueur à l'adresse suivante : dell.com/regulatory_compliance.

Prérequis

- 1 Retirez la [batterie](#).
- 2 Retirez le [cache de fond](#).
- 3 Suivez la procédure des étapes 1 à 3 pour le retrait du [disque dur](#).
- 4 Suivez les procédures de l'étape 1 à l'étape 2 de la section « Retrait du [lecteur optique](#) ».
- 5 Retirez le [clavier](#).
- 6 Retirez le [repose-mains](#).

Procédure

- 1 Décollez le câble de la carte de bouton d'alimentation du repose-mains.
- 2 Retournez l'assemblage de repose-mains et placez-le sur une surface propre et plane.
- 3 Retirez le câble de la carte du bouton d'alimentation à travers la fente située sur le repose-mains.
- 4 Retirez la vis qui fixe la carte de bouton d'alimentation au repose-mains.
- 5 Notez l'acheminement du câble de la carte de bouton d'alimentation et décollez-le pour le dégager du repose-mains.

- 6 Soulevez la carte du bouton d'alimentation en l'inclinant, puis retirez-la du repose-mains.

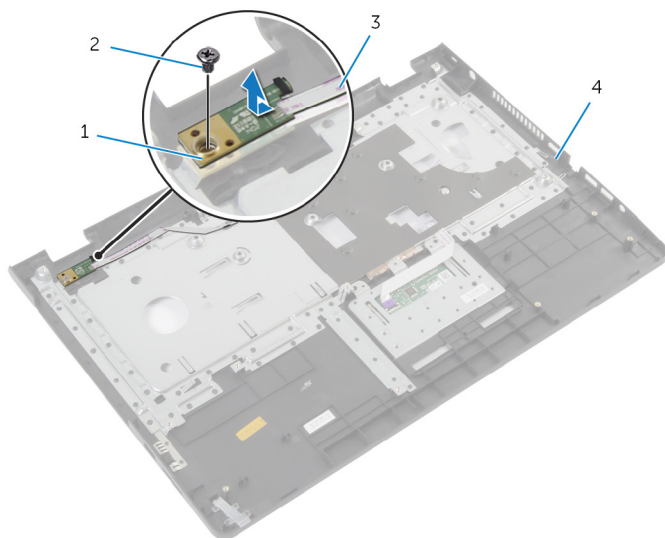

1 la carte du bouton
d'alimentation

2 vis

3 câble de la carte de bouton
d'alimentation

4 le repose-mains

Remise en place de la carte de bouton d'alimentation



AVERTISSEMENT : Avant d'intervenir à l'intérieur de votre ordinateur, lisez les consignes de sécurité fournies avec l'ordinateur et suivez les étapes de la section [Avant d'intervenir à l'intérieur de votre ordinateur](#). Après une intervention à l'intérieur de votre ordinateur, suivez les instructions de la section [Après intervention à l'intérieur de l'ordinateur](#). Pour plus de pratiques d'excellence en matière de sécurité, voir la page d'accueil de conformité à la réglementation en vigueur à l'adresse suivante : dell.com/regulatory_compliance.

Procédure

- 1 Alignez le trou de vis de la carte du bouton d'alimentation avec celui du repose-mains.
- 2 Vissez la vis qui fixe la carte de bouton d'alimentation au repose-mains.
- 3 Collez le câble de la carte du bouton d'alimentation sur l'assemblage de repose-mains.
- 4 Insérez le câble de la carte du bouton d'alimentation à travers la fente située sur l'assemblage de repose-mains.
- 5 Retournez l'assemblage de repose-mains.

Étapes finales

- 1 Remettez en place le [repose-mains](#).
- 2 Remettez en place le [clavier](#).
- 3 Suivez la procédure des étapes 3 à 5 pour le remplacement du [disque dur](#).
- 4 Remettez en place le [cache de fond](#).
- 5 Remettez en place la [batterie](#).

Retrait du pavé tactile



AVERTISSEMENT : Avant d'intervenir à l'intérieur de votre ordinateur, lisez les consignes de sécurité fournies avec l'ordinateur et suivez les étapes de la section [Avant d'intervenir à l'intérieur de votre ordinateur](#). Après une intervention à l'intérieur de votre ordinateur, suivez les instructions de la section [Après intervention à l'intérieur de l'ordinateur](#). Pour plus de pratiques d'excellence en matière de sécurité, voir la page d'accueil de conformité à la réglementation en vigueur à l'adresse suivante : dell.com/regulatory_compliance.

Prérequis

- 1 Retirez la [batterie](#).
- 2 Retirez le [cache de fond](#).
- 3 Suivez les procédures de l'étape 1 à l'étape 3 de la section « Retrait du [disque dur](#) ».
- 4 Suivez les procédures de l'étape 1 à l'étape 2 de la section « Retrait du [lecteur optique](#) ».
- 5 Retirez le [clavier](#).
- 6 Retirez le [repose-mains](#).

Procédure

- 1 Soulevez le loquet du connecteur et déconnectez le câble du pavé tactile du pavé tactile.

2 Retirez les vis qui fixent le pavé tactile à l'assemblage de repose-mains.

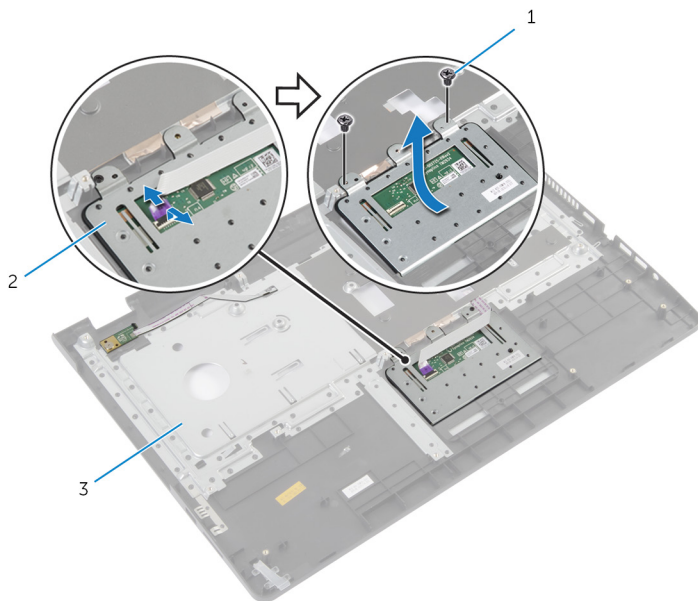

1 vis (2)

2 pavé tactile

3 le repose-mains

3 Soulevez le pavé tactile pour le retirer du repose-mains.

Remise en place du pavé tactile

 **AVERTISSEMENT** : Avant d'intervenir à l'intérieur de votre ordinateur, lisez les consignes de sécurité fournies avec l'ordinateur et suivez les étapes de la section [Avant d'intervenir à l'intérieur de votre ordinateur](#). Après une intervention à l'intérieur de votre ordinateur, suivez les instructions de la section [Après intervention à l'intérieur de l'ordinateur](#). Pour plus de pratiques d'excellence en matière de sécurité, voir la page d'accueil de conformité à la réglementation en vigueur à l'adresse suivante : dell.com/regulatory_compliance.

Procédure

- 1 Alignez les trous de vis du pavé tactile avec ceux du repose-mains.
- 2 Vissez les vis qui fixent le pavé tactile au repose-mains.
- 3 Insérez le câble du pavé tactile dans le connecteur situé sur le pavé tactile, puis appuyez sur le loquet pour le fixer.

Étapes finales

- 1 Remettez en place le [repose-mains](#).
- 2 Remettez en place le [clavier](#).
- 3 Suivez les procédures de l'étape 4 à l'étape 5 de la section « Remise en place du [lecteur optique](#) ».
- 4 Suivez les procédures de l'étape 3 à l'étape 5 de la section « Remise en place du [disque dur](#) ».
- 5 Remettez en place le [cache de fond](#).
- 6 Remettez en place la [batterie](#).

Retrait de la carte de connecteur de batterie



AVERTISSEMENT : Avant d'intervenir à l'intérieur de votre ordinateur, lisez les consignes de sécurité fournies avec l'ordinateur et suivez les étapes de la section [Avant d'intervenir à l'intérieur de votre ordinateur](#). Après une intervention à l'intérieur de votre ordinateur, suivez les instructions de la section [Après intervention à l'intérieur de l'ordinateur](#). Pour plus de pratiques d'excellence en matière de sécurité, voir la page d'accueil de conformité à la réglementation en vigueur à l'adresse suivante : dell.com/regulatory_compliance.

Prérequis

- 1 Retirez la [batterie](#).
- 2 Retirez le [cache de fond](#).
- 3 Suivez les procédures de l'étape 1 à l'étape 3 de la section « Retrait du [disque dur](#) ».
- 4 Suivez les procédures de l'étape 1 à l'étape 2 de la section « Retrait du [lecteur optique](#) ».
- 5 Retirez le [clavier](#).
- 6 Retirez le [repose-mains](#).

Procédure

- 1 Retirez les vis qui fixent la carte de connecteur de batterie à la base de l'ordinateur.

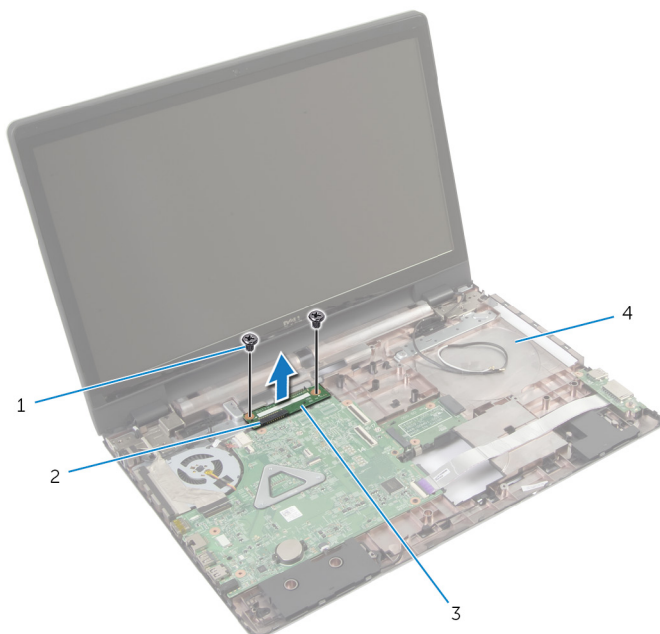

- | | |
|-----------------------------------|------------------------|
| 1 vis (2) | 2 loquet de connecteur |
| 3 carte de connecteur de batterie | 4 base de l'ordinateur |

- 2 Soulevez délicatement la carte de connecteur de batterie pour la déconnecter de la carte système.

Remise en place de la carte de connecteur de batterie

 **AVERTISSEMENT** : Avant d'intervenir à l'intérieur de votre ordinateur, lisez les consignes de sécurité fournies avec l'ordinateur et suivez les étapes de la section [Avant d'intervenir à l'intérieur de votre ordinateur](#). Après une intervention à l'intérieur de votre ordinateur, suivez les instructions de la section [Après intervention à l'intérieur de l'ordinateur](#). Pour plus de pratiques d'excellence en matière de sécurité, voir la page d'accueil de conformité à la réglementation en vigueur à l'adresse suivante : dell.com/regulatory_compliance.

Procédure

- 1 Alignez les trous de vis situés sur la carte du connecteur de batterie avec ceux de la base de l'ordinateur.
- 2 Appuyez sur la carte du connecteur de batterie jusqu'à ce qu'elle se mette en place.
- 3 Vissez les vis qui fixent la carte de connecteur de batterie à la base de l'ordinateur.

Étapes finales

- 1 Remettez en place le [repose-mains](#).
- 2 Remettez en place le [clavier](#).
- 3 Suivez les procédures de l'étape 4 à l'étape 5 de la section « Remise en place du [lecteur optique](#) ».
- 4 Suivez les procédures de l'étape 3 à l'étape 5 de la section « Remise en place du [disque dur](#) ».
- 5 Remettez en place le [cache de fond](#).
- 6 Remettez en place la [batterie](#).

Retrait de la carte d'E/S



AVERTISSEMENT : Avant d'intervenir à l'intérieur de votre ordinateur, lisez les consignes de sécurité fournies avec l'ordinateur et suivez les étapes de la section [Avant d'intervenir à l'intérieur de votre ordinateur](#). Après une intervention à l'intérieur de votre ordinateur, suivez les instructions de la section [Après intervention à l'intérieur de l'ordinateur](#). Pour plus de pratiques d'excellence en matière de sécurité, voir la page d'accueil de conformité à la réglementation en vigueur à l'adresse suivante : dell.com/regulatory_compliance.

Prérequis

- 1 Retirez la [batterie](#).
- 2 Retirez le [cache de fond](#).
- 3 Suivez les procédures de l'étape 1 à l'étape 3 de la section « Retrait du [disque dur](#) ».
- 4 Suivez les procédures de l'étape 1 à l'étape 2 de la section « Retrait du [lecteur optique](#) ».
- 5 Retirez le [clavier](#).
- 6 Retirez le [repose-mains](#).

Procédure

- 1 Retirez la vis qui fixe la carte d'E/S à la base de l'ordinateur.
- 2 Soulevez délicatement la carte d'E/S et retournez-la.
- 3 Soulevez le loquet du connecteur et, à l'aide de la languette de retrait, déconnectez le câble de carte d'E/S de la carte d'E/S.

4 Soulevez la carte d'E/S pour la retirer de la base de l'ordinateur.

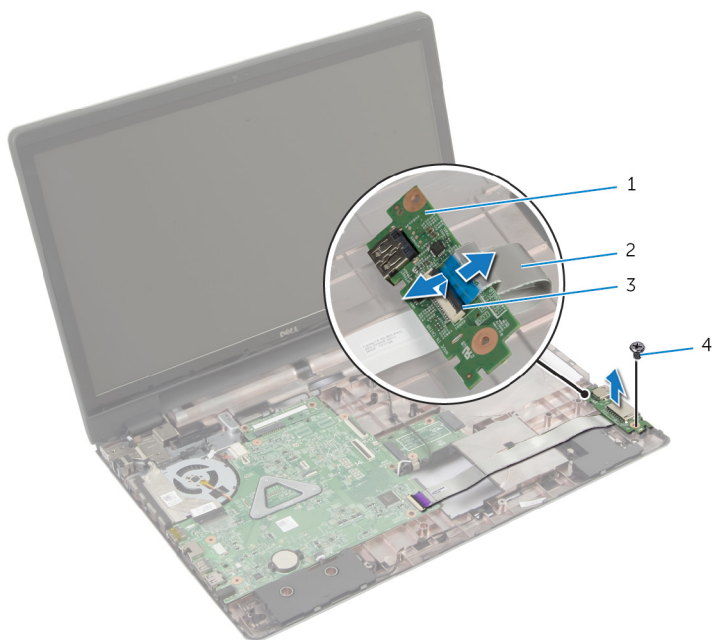

1 la carte d'E/S

2 câble de carte d'E/S

3 loquet de connecteur

4 vis

Remise en place de la carte d'E/S

 **AVERTISSEMENT** : Avant d'intervenir à l'intérieur de votre ordinateur, lisez les consignes de sécurité fournies avec l'ordinateur et suivez les étapes de la section [Avant d'intervenir à l'intérieur de votre ordinateur](#). Après une intervention à l'intérieur de votre ordinateur, suivez les instructions de la section [Après intervention à l'intérieur de l'ordinateur](#). Pour plus de pratiques d'excellence en matière de sécurité, voir la page d'accueil de conformité à la réglementation en vigueur à l'adresse suivante : dell.com/regulatory_compliance.

Procédure

- 1 Insérez le câble de carte d'E/S dans son connecteur situé cette dernière et appuyez sur le loquet pour fixer le câble.
- 2 Retournez la carte d'E/S et alignez ses trous de vis avec ceux de la base de l'ordinateur.
- 3 Vissez la vis qui fixe la carte d'E/S à la base de l'ordinateur.

Étapes finales

- 1 Remettez en place le [repose-mains](#).
- 2 Remettez en place le [clavier](#).
- 3 Suivez les procédures de l'étape 4 à l'étape 5 de la section « Remise en place du [lecteur optique](#) ».
- 4 Suivez les procédures de l'étape 3 à l'étape 5 de la section « Remise en place du [disque dur](#) ».
- 5 Remettez en place le [cache de fond](#).
- 6 Remettez en place la [batterie](#).

Retrait de la carte de connecteur de lecteur optique

 **AVERTISSEMENT** : Avant d'intervenir à l'intérieur de votre ordinateur, lisez les consignes de sécurité fournies avec l'ordinateur et suivez les étapes de la section [Avant d'intervenir à l'intérieur de votre ordinateur](#). Après une intervention à l'intérieur de votre ordinateur, suivez les instructions de la section [Après intervention à l'intérieur de l'ordinateur](#). Pour plus de pratiques d'excellence en matière de sécurité, voir la page d'accueil de conformité à la réglementation en vigueur à l'adresse suivante : dell.com/regulatory_compliance.

Prérequis

- 1 Retirez la [batterie](#).
- 2 Retirez le [cache de fond](#).
- 3 Suivez les procédures de l'étape 1 à l'étape 3 de la section « Retrait du [disque dur](#) ».
- 4 Retirez le [lecteur optique](#).
- 5 Retirez la [carte sans fil](#).
- 6 Retirez le [clavier](#).
- 7 Retirez le [repose-mains](#).

Procédure

- 1 Retirez la vis qui fixe la carte de connecteur de lecteur optique à la base de l'ordinateur.

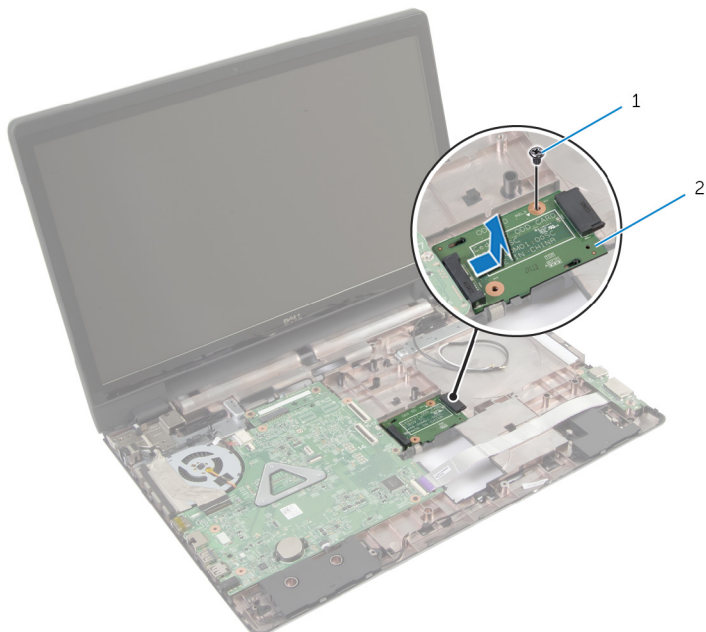

1 vis

2 carte de connecteur de
lecteur optique

- 2 Faites glisser et soulevez la carte de connecteur du lecteur optique pour la retirer de la base de l'ordinateur.

Remise en place de la carte de connecteur de lecteur optique

 **AVERTISSEMENT** : Avant d'intervenir à l'intérieur de votre ordinateur, lisez les consignes de sécurité fournies avec l'ordinateur et suivez les étapes de la section [Avant d'intervenir à l'intérieur de votre ordinateur](#). Après une intervention à l'intérieur de votre ordinateur, suivez les instructions de la section [Après intervention à l'intérieur de l'ordinateur](#). Pour plus de pratiques d'excellence en matière de sécurité, voir la page d'accueil de conformité à la réglementation en vigueur à l'adresse suivante : dell.com/regulatory_compliance.



Procédure

- 1 Faites glisser et connectez la carte de connecteur du lecteur optique à la carte système.
- 2 Vissez la vis qui fixe la carte de connecteur de lecteur optique à la base de l'ordinateur.

Étapes finales

- 1 Remettez en place le [repose-mains](#).
- 2 Remettez en place le [clavier](#).
- 3 Remettez en place la [carte sans fil](#).
- 4 Suivez les procédures de l'étape 3 à l'étape 5 de la section « Remise en place du [disque dur](#) ».
- 5 Remettez en place le [lecteur optique](#).
- 6 Remettez en place le [cache de fond](#).
- 7 Remettez en place la [batterie](#).

Retrait de la pile bouton

-  **AVERTISSEMENT** : Avant d'intervenir à l'intérieur de votre ordinateur, lisez les consignes de sécurité fournies avec l'ordinateur et suivez les étapes de la section [Avant d'intervenir à l'intérieur de votre ordinateur](#). Après une intervention à l'intérieur de votre ordinateur, suivez les instructions de la section [Après intervention à l'intérieur de l'ordinateur](#). Pour plus de pratiques d'excellence en matière de sécurité, voir la page d'accueil de conformité à la réglementation en vigueur à l'adresse suivante : dell.com/regulatory_compliance.
-  **PRÉCAUTION** : Le retrait de la pile bouton réinitialise les paramètres du système BIOS aux paramètres par défaut. Il est donc recommandé de prendre note de vos paramètres BIOS avant de retirer la pile bouton.

Prérequis

- 1 Retirez la [batterie](#).
- 2 Retirez le [cache de fond](#).
- 3 Suivez les procédures de l'étape 1 à l'étape 3 de la section « Retrait du [disque dur](#) ».
- 4 Suivez les procédures de l'étape 1 à l'étape 2 de la section « Retrait du [lecteur optique](#) ».
- 5 Retirez le [clavier](#).
- 6 Retirez le [repose-mains](#).

Procédure

À l'aide d'une pointe en plastique, faites délicatement levier sur pile bouton pour la retirer de son support sur la carte système.

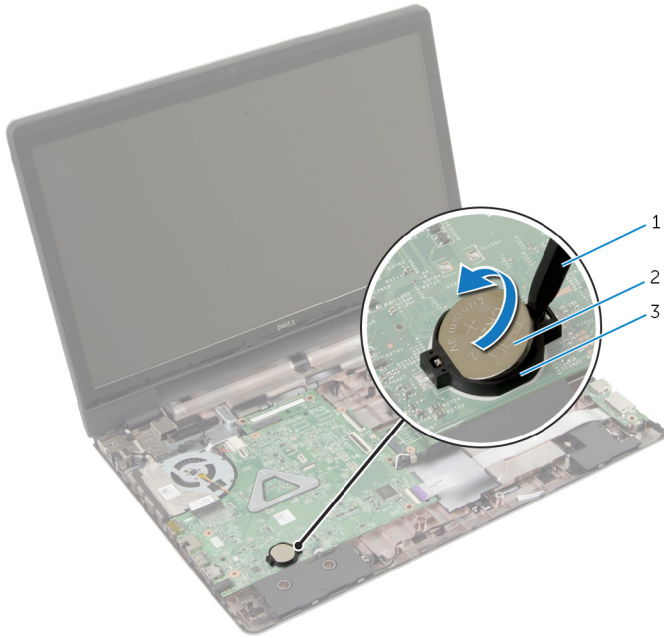

1 pointe en plastique
3 support de batterie

2 pile bouton

Remise en place de la pile bouton



AVERTISSEMENT : Avant d'intervenir à l'intérieur de votre ordinateur, lisez les consignes de sécurité fournies avec l'ordinateur et suivez les étapes de la section [Avant d'intervenir à l'intérieur de votre ordinateur](#). Après une intervention à l'intérieur de votre ordinateur, suivez les instructions de la section [Après intervention à l'intérieur de l'ordinateur](#). Pour plus de pratiques d'excellence en matière de sécurité, voir la page d'accueil de conformité à la réglementation en vigueur à l'adresse suivante : dell.com/regulatory_compliance.

Procédure

En gardant le côté positif tourné vers le haut, insérez la pile bouton dans son support sur la carte système.

Étapes finales

- 1 Remettez en place le [repose-mains](#).
- 2 Remettez en place le [clavier](#).
- 3 Suivez les procédures de l'étape 4 à l'étape 5 de la section « Remise en place du [lecteur optique](#) ».
- 4 Suivez les procédures de l'étape 3 à l'étape 5 de la section « Remise en place du [disque dur](#) ».
- 5 Remettez en place la [batterie](#).
- 6 Remettez en place le [cache de fond](#).

Retrait des haut-parleurs



AVERTISSEMENT : Avant d'intervenir à l'intérieur de votre ordinateur, lisez les consignes de sécurité fournies avec l'ordinateur et suivez les étapes de la section [Avant d'intervenir à l'intérieur de votre ordinateur](#). Après une intervention à l'intérieur de votre ordinateur, suivez les instructions de la section [Après intervention à l'intérieur de l'ordinateur](#). Pour plus de pratiques d'excellence en matière de sécurité, voir la page d'accueil de conformité à la réglementation en vigueur à l'adresse suivante : dell.com/regulatory_compliance.

Prérequis

- 1 Retirez la [batterie](#).
- 2 Retirez le [cache de fond](#).
- 3 Suivez les procédures de l'étape 1 à l'étape 3 de la section « Retrait du [disque dur](#) ».
- 4 Suivez les procédures de l'étape 1 à l'étape 2 de la section « Retrait du [lecteur optique](#) ».
- 5 Retirez le [clavier](#).
- 6 Retirez le [repose-mains](#).
- 7 Retirez la [carte d'E/S](#).

Procédure

- 1 Débranchez le câble du haut-parleur de la carte système.
- 2 Notez l'acheminement du câble des haut-parleurs, puis dégagez-le de ses guides situés à la base de l'ordinateur.

- 3** Soulevez les haut-parleurs et leur câble pour les retirer de la base de l'ordinateur.

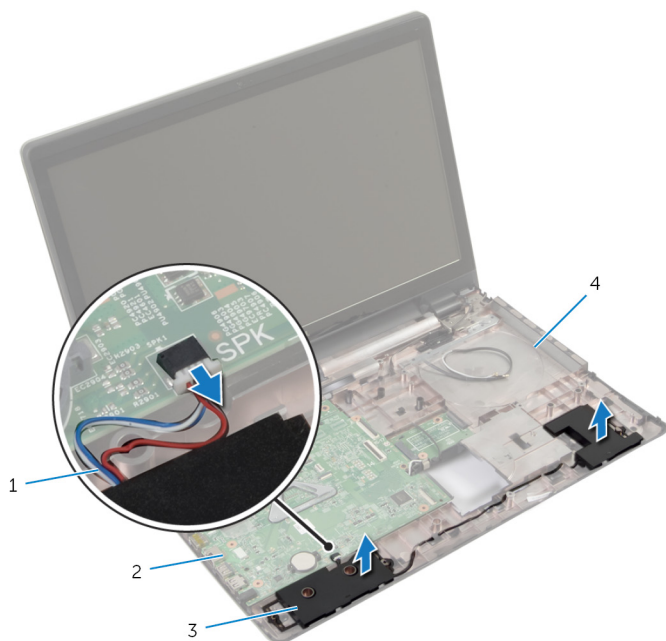

1 câble du haut-parleur

2 carte système

3 haut-parleurs (2)

4 base de l'ordinateur

Remise en place des haut-parleurs



AVERTISSEMENT : Avant d'intervenir à l'intérieur de votre ordinateur, lisez les consignes de sécurité fournies avec l'ordinateur et suivez les étapes de la section [Avant d'intervenir à l'intérieur de votre ordinateur](#). Après une intervention à l'intérieur de votre ordinateur, suivez les instructions de la section [Après intervention à l'intérieur de l'ordinateur](#). Pour plus de pratiques d'excellence en matière de sécurité, voir la page d'accueil de conformité à la réglementation en vigueur à l'adresse suivante : dell.com/regulatory_compliance.

Procédure

- 1 Utilisez les détrompeurs situés sur la base de l'ordinateur pour placer correctement les haut-parleurs.
- 2 Acheminez le câble des haut-parleurs dans les guides d'acheminement situés à la base de l'ordinateur.
- 3 Connectez le câble du haut-parleur à la carte système.

Étapes finales

- 1 Remettez en place la [carte d'E/S](#).
- 2 Remettez en place le [repose-mains](#).
- 3 Remettez en place le [clavier](#).
- 4 Suivez la procédure des étapes 3 à 5 pour le remplacement du [disque dur](#).
- 5 Suivez les procédures de l'étape 4 à l'étape 5 de la section « Remise en place du [lecteur optique](#) ».
- 6 Remettez en place le [cache de fond](#).
- 7 Remettez en place la [batterie](#).

Retrait de la carte système

 **AVERTISSEMENT** : Avant d'intervenir à l'intérieur de votre ordinateur, lisez les consignes de sécurité fournies avec l'ordinateur et suivez les étapes de la section [Avant d'intervenir à l'intérieur de votre ordinateur](#).

Après une intervention à l'intérieur de votre ordinateur, suivez les instructions de la section [Après intervention à l'intérieur de l'ordinateur](#). Pour plus de pratiques d'excellence en matière de sécurité, voir la page d'accueil de conformité à la réglementation en vigueur à l'adresse suivante : dell.com/regulatory_compliance.

 **REMARQUE** : Le numéro de série de votre ordinateur se trouve sur la carte système. Vous devez saisir le numéro de série dans le BIOS après avoir remis la carte système en place.

 **REMARQUE** : La remise en place de la carte système supprime les modifications que vous avez apportées au BIOS à l'aide du programme de configuration du BIOS. Vous devez apporter de nouvelles modifications souhaitées après avoir remplacé la carte système.

 **REMARQUE** : Avant de déconnecter les câbles de la carte système, notez l'emplacement des connecteurs pour pouvoir les reconnecter correctement après la remise en place de la carte système.

Prérequis

- 1 Retirez la [batterie](#).
- 2 Retirez le [cache de fond](#).
- 3 Retirez le [module de mémoire](#).
- 4 Suivez la procédure des étapes 1 à 3 pour le retrait du [disque dur](#).
- 5 Suivez les procédures de l'étape 1 à l'étape 2 de la section « Retrait du [lecteur optique](#) ».
- 6 Retirez la [carte sans fil](#).
- 7 Retirez le [clavier](#).
- 8 Retirez le [repose-mains](#).
- 9 Retirez la [carte de connecteur de batterie](#).
- 10 Retirez la [carte de connecteur de lecteur optique](#).

Procédure

- 1 Éteignez l'écran puis retournez l'ordinateur.
- 2 Retirez les câbles d'antenne des guides d'acheminement situés sur la base de l'ordinateur.
- 3 Insérez les câbles d'antenne dans la fente située à la base de l'ordinateur.
- 4 Remettez l'ordinateur à l'endroit et ouvrez l'écran au maximum.
- 5 Décollez le ruban adhésif qui fixe le câble d'écran à l'assemblage de carte système.
- 6 Soulevez les loquets du connecteur et déconnectez le câble de l'écran et le câble de la carte d'E/S de la carte système.
- 7 Décollez le câble d'écran du ventilateur.

- 8** Déconnectez de la carte système le câble du port de l'adaptateur d'alimentation et le câble des haut-parleurs.

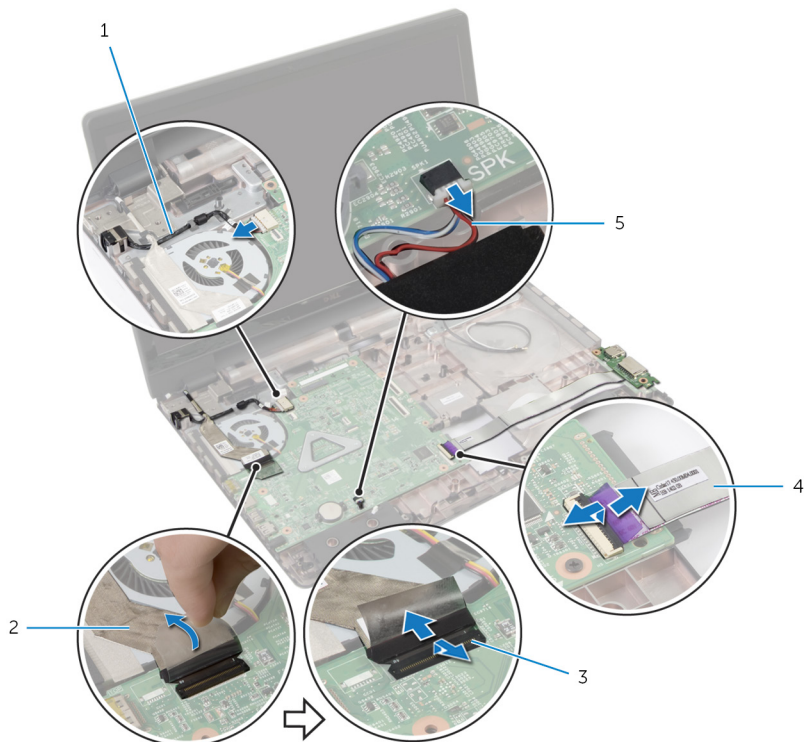

1 câble de port d'adaptateur d'alimentation

2 câble d'écran

3 loquets (3)

4 câble de carte d'E/S

5 câble du haut-parleur

- 9** Retirez les vis qui fixent l'assemblage de carte système à la base de l'ordinateur.

10 Soulevez l'assemblage de carte système pour le retirer de la base de l'ordinateur.

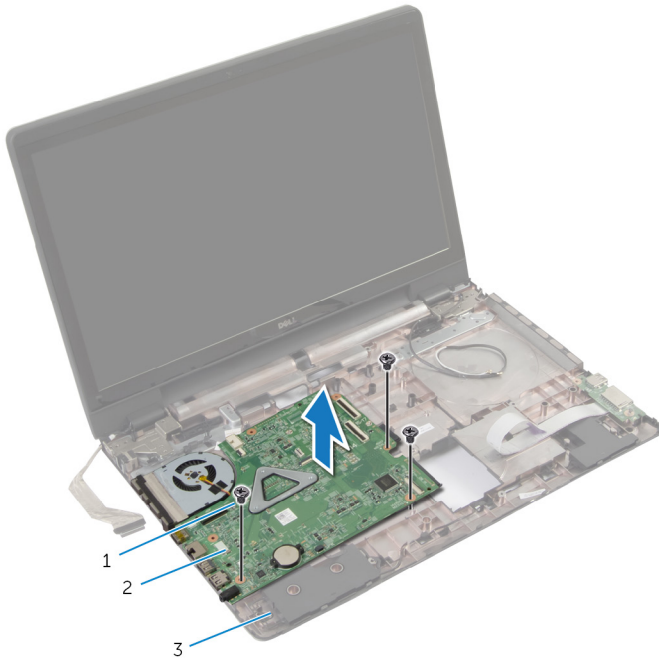

1 Vis (3)

2 assemblage de carte système

3 base de l'ordinateur

11 Retirez l'[assemblage de dissipateur de chaleur](#).

Remise en place de la carte système

 **AVERTISSEMENT** : Avant d'intervenir à l'intérieur de votre ordinateur, lisez les consignes de sécurité fournies avec l'ordinateur et suivez les étapes de la section [Avant d'intervenir à l'intérieur de votre ordinateur](#). Après une intervention à l'intérieur de votre ordinateur, suivez les instructions de la section [Après intervention à l'intérieur de l'ordinateur](#). Pour plus de pratiques d'excellence en matière de sécurité, voir la page d'accueil de conformité à la réglementation en vigueur à l'adresse suivante : dell.com/regulatory_compliance.

 **REMARQUE** : Le numéro de série de votre ordinateur se trouve sur la carte système. Vous devez saisir le numéro de série dans le BIOS après avoir remis la carte système en place.

 **REMARQUE** : La remise en place de la carte système supprime les modifications que vous avez apportées au BIOS à l'aide du programme de configuration du BIOS. Vous devez apporter de nouveau les modifications souhaitées après avoir remplacé la carte système.



Procédure

- 1 Remettez en place l'[assemblage de dissipateur de chaleur](#).
- 2 Alignedez les trous de vis de l'assemblage de carte système avec ceux de la base de l'ordinateur.
- 3 Vissez les vis qui fixent l'assemblage de carte système à la base de l'ordinateur.
- 4 Connectez le câble du port de l'adaptateur d'alimentation et le câble des haut-parleurs à la carte système.
- 5 Collez le câble d'écran au ventilateur.
- 6 Insérez le câble d'écran et le câble de carte d'E/S dans leur connecteur respectif, puis appuyez sur les loquets pour fixer les câbles.
- 7 Collez le ruban adhésif qui fixe le câble d'écran à la carte système.
- 8 Insérez les câbles d'antenne dans la fente située à la base de l'ordinateur.
- 9 Éteignez l'écran puis retournez l'ordinateur.
- 10 Acheminez les câbles d'antenne sur la base de l'ordinateur.

Étapes finales

- 1 Remettez la [carte de connecteur de lecteur optique](#) en place.
- 2 Remettez la [carte de connecteur de batterie](#) en place.
- 3 Remettez en place le [repose-mains](#).
- 4 Remettez en place le [clavier](#).
- 5 Remettez en place la [carte sans fil](#).
- 6 Suivez les procédures de l'étape 4 à l'étape 5 de la section « Remise en place du [lecteur optique](#) ».
- 7 Suivez la procédure des étapes 3 à 5 pour le remplacement du [disque dur](#).
- 8 Remettez la [barrette de mémoire](#) en place.
- 9 Remettez en place le [cache de fond](#).
- 10 Remettez en place la [batterie](#).

Retrait du bloc du dissipateur thermique

-  **AVERTISSEMENT** : Avant d'intervenir à l'intérieur de votre ordinateur, lisez les consignes de sécurité fournies avec l'ordinateur et suivez les étapes de la section [Avant d'intervenir à l'intérieur de votre ordinateur](#). Après une intervention à l'intérieur de votre ordinateur, suivez les instructions de la section [Après intervention à l'intérieur de l'ordinateur](#). Pour plus de pratiques d'excellence en matière de sécurité, voir la page d'accueil de conformité à la réglementation en vigueur à l'adresse suivante : dell.com/regulatory_compliance.
-  **AVERTISSEMENT** : Le dissipateur de chaleur peut chauffer lorsque le système est en cours d'utilisation. Laissez-le refroidir avant de le manipuler.
-  **PRÉCAUTION** : Pour assurer un refroidissement maximal du processeur, ne touchez pas les zones de transfert de chaleur sur le dissipateur de chaleur. La graisse de la peau peut réduire les capacités de transfert de chaleur de la graisse thermique.

Prérequis

- 1 Retirez la [batterie](#).
- 2 Retirez le [cache de fond](#).
- 3 Retirez la [carte sans fil](#).
- 4 Retirez le [module de mémoire](#).
- 5 Suivez les procédures de l'étape 1 à l'étape 2 de la section « Retrait du [lecteur optique](#) ».
- 6 Suivez la procédure des étapes 1 à 3 pour le retrait du [disque dur](#).
- 7 Retirez le [clavier](#).
- 8 Retirez le [repose-mains](#).
- 9 Retirez la [carte de connecteur de batterie](#).
- 10 Retirez la [carte de connecteur de lecteur optique](#).
- 11 Suivez les procédures de l'étape 1 à l'étape 10 de la section « Retrait de la [carte système](#) ».

Procédure

- 1 Retournez l'assemblage de carte système et placez-la sur une surface propre et plane.
- 2 Dans l'ordre séquentiel (indiqué sur le dissipateur de chaleur), dévissez les vis imperdables qui fixent l'assemblage de dissipateur de chaleur à la carte système.

 **REMARQUE** : L'apparence du dissipateur de chaleur et le nombre de vis peut varier en fonction de la configuration que vous avez commandée.

- 3 Déconnectez le câble du ventilateur de la carte système.
- 4 Soulevez l'assemblage de dissipateur de chaleur pour le retirer de la carte système.

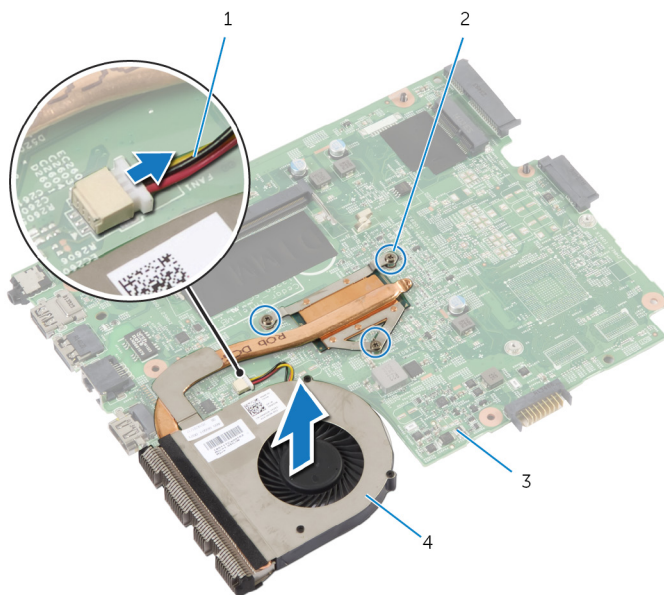



1 câble du ventilateur

2 vis imperdables (3)

3 carte système

4 le bloc du dissipateur thermique

Remise en place de l'assemblage de dissipateur de chaleur

-  **AVERTISSEMENT** : Avant d'intervenir à l'intérieur de votre ordinateur, lisez les consignes de sécurité fournies avec l'ordinateur et suivez les étapes de la section [Avant d'intervenir à l'intérieur de votre ordinateur](#). Après une intervention à l'intérieur de votre ordinateur, suivez les instructions de la section [Après intervention à l'intérieur de l'ordinateur](#). Pour plus de pratiques d'excellence en matière de sécurité, voir la page d'accueil de conformité à la réglementation en vigueur à l'adresse suivante : dell.com/regulatory_compliance.
-  **PRÉCAUTION** : Si vous n'alignez pas correctement le dissipateur de chaleur, la carte système et le processeur risquent d'être endommagés.

Procédure

- 1 Alignez les trous de vis du dissipateur de chaleur avec ceux de la carte système.
- 2 Dans l'ordre séquentiel (indiqué sur le dissipateur de chaleur), serrez les vis imperdables qui fixent l'assemblage de dissipateur de chaleur à la carte système.
- 3 Connectez le câble du ventilateur à la carte système.
- 4 Retournez la carte système.

Étapes finales

- 1 Suivez les procédures de l'étape 2 à l'étape 10 de la section « Remise en place de la [carte système](#) ».
- 2 Remettez la [carte de connecteur de lecteur optique](#) en place.
- 3 Remettez la [carte de connecteur de batterie](#) en place.
- 4 Remettez en place le [repose-mains](#).
- 5 Remettez en place le [clavier](#).
- 6 Suivez les procédures de l'étape 3 à l'étape 5 de la section « Remise en place du [disque dur](#) ».

- 7** Suivez les procédures de l'étape 4 à l'étape 5 de la section « Remise en place du [lecteur optique](#) ».
- 8** Remettez la [barrette de mémoire](#) en place.
- 9** Remettez en place la [carte sans fil](#).
- 10** Remettez en place le [cache de fond](#).
- 11** Remettez en place la [batterie](#).

Retrait de l'ensemble écran

 **AVERTISSEMENT** : Avant d'intervenir à l'intérieur de votre ordinateur, lisez les consignes de sécurité fournies avec l'ordinateur et suivez les étapes de la section [Avant d'intervenir à l'intérieur de votre ordinateur](#). Après une intervention à l'intérieur de votre ordinateur, suivez les instructions de la section [Après intervention à l'intérieur de l'ordinateur](#). Pour plus de pratiques d'excellence en matière de sécurité, voir la page d'accueil de conformité à la réglementation en vigueur à l'adresse suivante : dell.com/regulatory_compliance.

Prérequis

 **REMARQUE** : Ces instructions sont uniquement applicables pour des ordinateurs portables avec écran non tactile.

- 1 Retirez la [batterie](#).
- 2 Retirez le [cache de fond](#).
- 3 Suivez les procédures de l'étape 1 à l'étape 3 de la section « Retrait du [disque dur](#) ».
- 4 Suivez les procédures de l'étape 1 à l'étape 2 de la section « Retrait du [lecteur optique](#) ».
- 5 Retirez le [clavier](#).
- 6 Retirez le [repose-mains](#).

Procédure

- 1 Éteignez l'écran puis retournez l'ordinateur.
- 2 Débranchez les câbles d'antenne de la carte sans fil.
- 3 Retirez les câbles d'antenne des guides d'acheminement situés sur la base de l'ordinateur.
- 4 Insérez les câbles d'antenne dans la fente située à la base de l'ordinateur.
- 5 Remettez l'ordinateur à l'endroit et ouvrez l'écran au maximum.
- 6 Décollez le ruban adhésif qui fixe le câble d'écran à la carte système.

- 7** Soulevez le loquet du connecteur et débranchez le câble de l'écran de la carte système.

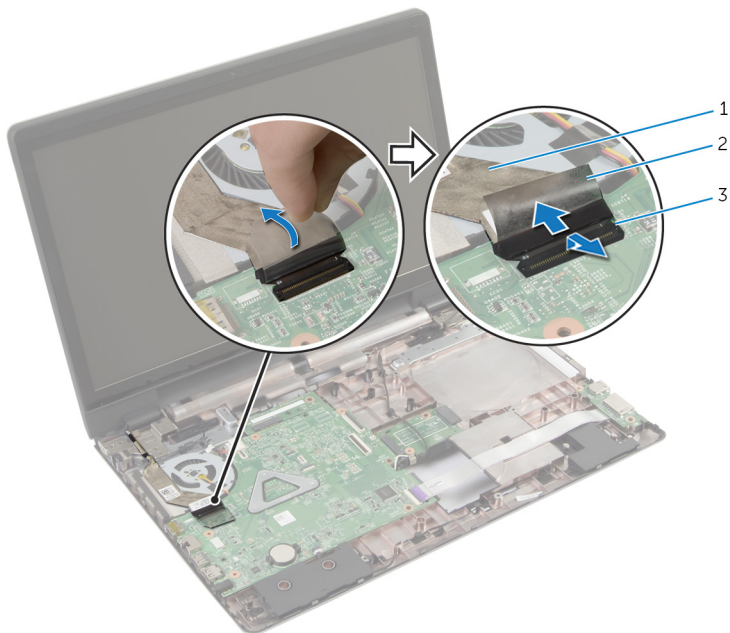

1 câble d'écran

2 bande adhésive

3 loquet de connecteur

- 8** Décollez le câble d'écran du ventilateur.
- 9** Retirez les vis qui fixent l'assemblage d'écran à la base de l'ordinateur.
- 10** Notez l'acheminement des câbles d'antenne, puis retirez-les de leurs guides situés à la base de l'ordinateur.

11 Soulevez l'assemblage d'écran pour le retirer de la base de l'ordinateur.

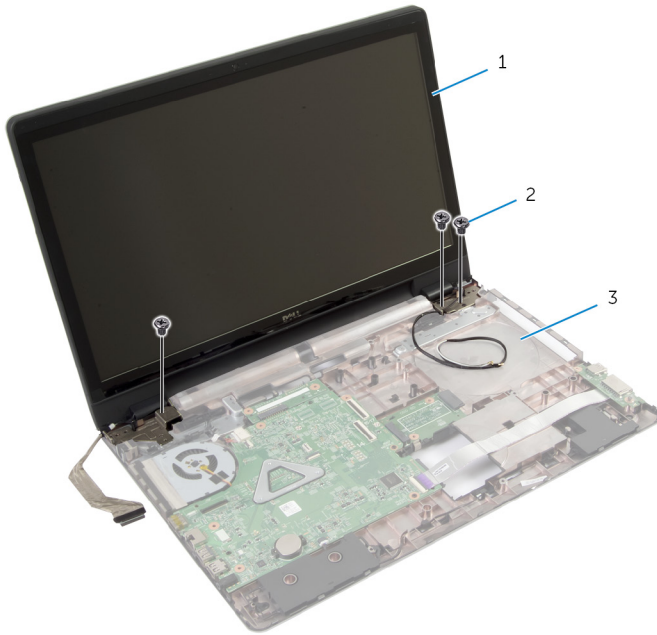

1 l'ensemble écran

2 Vis (3)

3 base de l'ordinateur

Remise en place de l'assemblage d'écran

 **AVERTISSEMENT** : Avant d'intervenir à l'intérieur de votre ordinateur, lisez les consignes de sécurité fournies avec l'ordinateur et suivez les étapes de la section [Avant d'intervenir à l'intérieur de votre ordinateur](#). Après une intervention à l'intérieur de votre ordinateur, suivez les instructions de la section [Après intervention à l'intérieur de l'ordinateur](#). Pour plus de pratiques d'excellence en matière de sécurité, voir la page d'accueil de conformité à la réglementation en vigueur à l'adresse suivante : dell.com/regulatory_compliance.

Procédure

 **REMARQUE** : Ces instructions ne s'appliquent qu'aux ordinateurs portables dotés d'un écran non tactile.

- 1 Placez l'assemblage d'écran sur la base de l'ordinateur, et alignez les trous de vis de l'assemblage d'écran avec ceux de la base de l'ordinateur.
- 2 Vissez les vis qui fixent l'assemblage d'écran à la base de l'ordinateur.
- 3 Acheminez les câbles d'antenne dans les guides d'acheminement situés à la base de l'ordinateur.
- 4 Collez le câble d'écran au ventilateur.
- 5 Branchez le câble d'écran sur la carte système.
- 6 Collez le ruban adhésif qui fixe le câble d'écran à la carte système.
- 7 Éteignez l'écran puis retournez l'ordinateur.
- 8 Insérez les câbles d'antenne dans la fente située à la base de l'ordinateur.
- 9 Acheminez les câbles d'antenne sur la base de l'ordinateur.
- 10 Connectez les câbles d'antenne à la carte sans fil.

Étapes finales

- 1 Remettez en place le [repose-mains](#).
- 2 Remettez en place le [clavier](#).
- 3 Suivez les procédures de l'étape 4 à l'étape 5 de la section « Remise en place du [lecteur optique](#) ».

- 4 Suivez la procédure des étapes 3 à 5 pour le remplacement du [disque dur](#).
- 5 Remettez en place le [cache de fond](#).
- 6 Remettez en place la [batterie](#).

Retrait du cadre d'écran



AVERTISSEMENT : Avant d'intervenir à l'intérieur de votre ordinateur, lisez les consignes de sécurité fournies avec l'ordinateur et suivez les étapes de la section [Avant d'intervenir à l'intérieur de votre ordinateur](#). Après une intervention à l'intérieur de votre ordinateur, suivez les instructions de la section [Après intervention à l'intérieur de l'ordinateur](#). Pour plus de pratiques d'excellence en matière de sécurité, voir la page d'accueil de conformité à la réglementation en vigueur à l'adresse suivante : dell.com/regulatory_compliance.

Prérequis

- 1 Retirez le [cache de fond](#).
- 2 Retirez la [batterie](#).
- 3 Suivez les procédures de l'étape 1 à l'étape 3 de la section « Retrait du [disque dur](#) ».
- 4 Suivez les procédures de l'étape 1 à l'étape 2 de la section « Retrait du [lecteur optique](#) ».
- 5 Retirez le [clavier](#).
- 6 Retirez le [repose-mains](#).
- 7 Retirez l'[ensemble écran](#).

Procédure

Du bout des doigts, faites délicatement levier sur les bords internes du cadre d'écran, puis soulevez-le pour le retirer de l'assemblage d'écran.

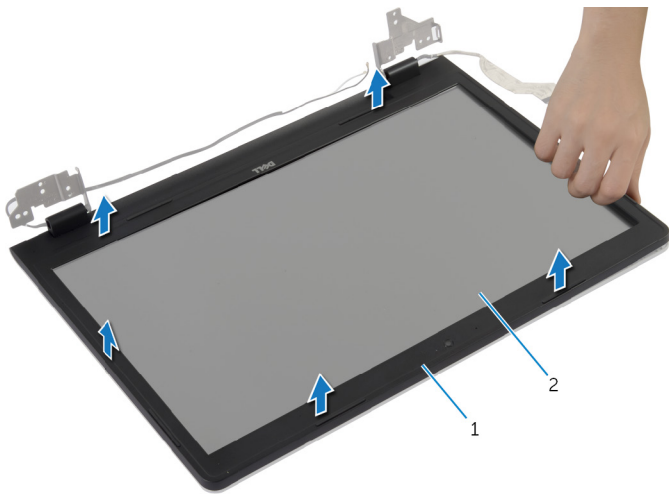

1 le cadre d'écran

2 le panneau d'écran

Remise en place du cadre d'écran



AVERTISSEMENT : Avant d'intervenir à l'intérieur de votre ordinateur, lisez les consignes de sécurité fournies avec l'ordinateur et suivez les étapes de la section [Avant d'intervenir à l'intérieur de votre ordinateur](#). Après une intervention à l'intérieur de votre ordinateur, suivez les instructions de la section [Après intervention à l'intérieur de l'ordinateur](#). Pour plus de pratiques d'excellence en matière de sécurité, voir la page d'accueil de conformité à la réglementation en vigueur à l'adresse suivante : dell.com/regulatory_compliance.

Procédure

Alignez le cadre de l'écran sur le capot arrière de l'écran, puis enfoncez-le délicatement jusqu'à ce qu'il s'enclenche.

Étapes finales

- 1 Remettez en place l'[ensemble écran](#).
- 2 Remettez en place le [repose-mains](#).
- 3 Remettez en place le [clavier](#).
- 4 Suivez les procédures de l'étape 4 à l'étape 5 de la section « Remise en place du [lecteur optique](#) ».
- 5 Suivez la procédure des étapes 3 à 5 pour le remplacement du [disque dur](#).
- 6 Remettez en place le [cache de fond](#).
- 7 Remettez en place la [batterie](#).

Retrait de la caméra



AVERTISSEMENT : Avant d'intervenir à l'intérieur de votre ordinateur, lisez les consignes de sécurité fournies avec l'ordinateur et suivez les étapes de la section [Avant d'intervenir à l'intérieur de votre ordinateur](#). Après une intervention à l'intérieur de votre ordinateur, suivez les instructions de la section [Après intervention à l'intérieur de l'ordinateur](#). Pour plus de pratiques d'excellence en matière de sécurité, voir la page d'accueil de conformité à la réglementation en vigueur à l'adresse suivante : dell.com/regulatory_compliance.

Prérequis

- 1 Retirez la [batterie](#).
- 2 Retirez le [cache de fond](#).
- 3 Suivez la procédure des étapes 1 à 3 pour le retrait du [disque dur](#).
- 4 Suivez les procédures de l'étape 1 à l'étape 2 de la section « Retrait du [lecteur optique](#) ».
- 5 Retirez le [clavier](#).
- 6 Retirez le [repose-mains](#).
- 7 Retirez l'[ensemble écran](#).
- 8 Retirez le [cadre d'écran](#).

Procédure

- 1 Soulevez délicatement et décollez la caméra du capot arrière de l'écran.

2 Débranchez son câble de la caméra.

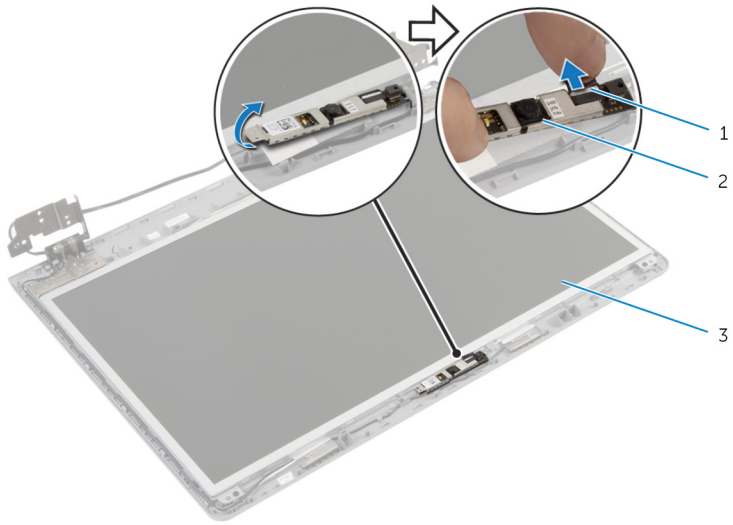

1 Câble de la caméra

2 webcam

3 capot arrière de l'écran

Remise en place de la caméra



AVERTISSEMENT : Avant d'intervenir à l'intérieur de votre ordinateur, lisez les consignes de sécurité fournies avec l'ordinateur et suivez les étapes de la section [Avant d'intervenir à l'intérieur de votre ordinateur](#). Après une intervention à l'intérieur de votre ordinateur, suivez les instructions de la section [Après intervention à l'intérieur de l'ordinateur](#). Pour plus de pratiques d'excellence en matière de sécurité, voir la page d'accueil de conformité à la réglementation en vigueur à l'adresse suivante : dell.com/regulatory_compliance.

Procédure

- 1 Connectez le câble de la caméra à cette dernière.
- 2 Utilisez le détrompeur situé sur le capot arrière de l'écran pour mettre la caméra en place.
- 3 Fixez la caméra au capot arrière de l'écran.

Étapes finales

- 1 Remettez en place le [cadre d'écran](#).
- 2 Remettez en place l'[ensemble écran](#).
- 3 Remettez en place le [repose-mains](#).
- 4 Remettez en place le [clavier](#).
- 5 Suivez les procédures de l'étape 4 à l'étape 5 de la section « Remise en place du [lecteur optique](#) ».
- 6 Suivez la procédure des étapes 3 à 5 pour le remplacement du [disque dur](#).
- 7 Remettez en place le [cache de fond](#).
- 8 Remettez en place la [batterie](#).

Retrait du panneau d'écran



AVERTISSEMENT : Avant d'intervenir à l'intérieur de votre ordinateur, lisez les consignes de sécurité fournies avec l'ordinateur et suivez les étapes de la section [Avant d'intervenir à l'intérieur de votre ordinateur](#). Après une intervention à l'intérieur de votre ordinateur, suivez les instructions de la section [Après intervention à l'intérieur de l'ordinateur](#). Pour plus de pratiques d'excellence en matière de sécurité, voir la page d'accueil de conformité à la réglementation en vigueur à l'adresse suivante : dell.com/regulatory_compliance.

Prérequis

- 1 Retirez la [batterie](#).
- 2 Retirez le [cache de fond](#).
- 3 Suivez les procédures de l'étape 1 à l'étape 3 de la section « Retrait du [disque dur](#) ».
- 4 Suivez les procédures de l'étape 1 à l'étape 2 de la section « Retrait du [lecteur optique](#) ».
- 5 Retirez le [clavier](#).
- 6 Retirez le [repose-mains](#).
- 7 Retirez l'[ensemble écran](#).
- 8 Retirez le [cadre d'écran](#).
- 9 Retirez la [caméra](#).

Procédure

- 1 Notez l'acheminement du câble d'écran, puis retirez-le de ses guides d'acheminement situés sur le capot arrière de l'écran.

- 2** Déposez les vis qui fixent le panneau d'écran au capot arrière d'écran.

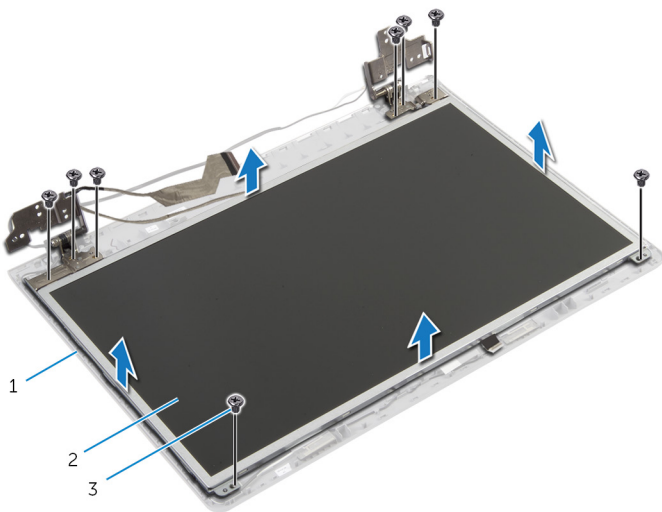

- 1 capot arrière de l'écran 2 le panneau d'écran
3 vis (8)

- 3** Soulevez délicatement le panneau d'écran et retournez-le.
4 Décollez le ruban adhésif qui fixe le câble d'écran au panneau d'écran.

- 5 Soulevez le loquet du connecteur et déconnectez le câble d'écran de la carte système.

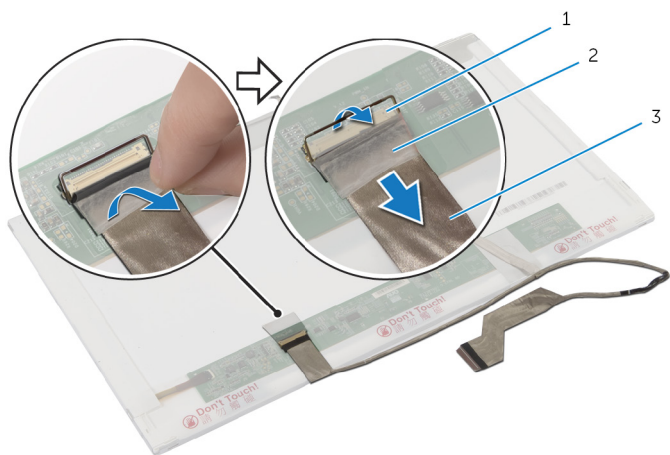

1 loquet de connecteur

2 bande adhésive

3 câble d'écran

Remise en place du panneau d'écran



AVERTISSEMENT : Avant d'intervenir à l'intérieur de votre ordinateur, lisez les consignes de sécurité fournies avec l'ordinateur et suivez les étapes de la section [Avant d'intervenir à l'intérieur de votre ordinateur](#). Après une intervention à l'intérieur de votre ordinateur, suivez les instructions de la section [Après intervention à l'intérieur de l'ordinateur](#). Pour plus de pratiques d'excellence en matière de sécurité, voir la page d'accueil de conformité à la réglementation en vigueur à l'adresse suivante : dell.com/regulatory_compliance.

Procédure

- 1 Connectez le câble d'écran au panneau d'écran et appuyez sur le loquet du connecteur pour fixer le câble.
- 2 Décollez le ruban adhésif qui fixe le câble d'écran au panneau d'écran.
- 3 Placez délicatement le panneau d'écran sur le capot arrière de l'écran.
- 4 Alignez les trous de vis du panneau d'écran avec ceux du capot arrière de l'écran.
- 5 Reposez les vis qui fixent le panneau d'écran au capot arrière.
- 6 Acheminez le câble d'écran dans ses guides d'acheminement situés sur le capot arrière de l'écran.

Étapes finales

- 1 Remettez en place la [caméra](#).
- 2 Remettez en place le [cadre d'écran](#).
- 3 Remettez en place l'[ensemble écran](#).
- 4 Remettez en place le [repose-mains](#).
- 5 Remettez en place le [clavier](#).
- 6 Suivez les procédures de l'étape 4 à l'étape 5 de la section « Remise en place du [lecteur optique](#) ».
- 7 Suivez la procédure des étapes 3 à 5 pour le remplacement du [disque dur](#).
- 8 Remettez en place le [cache de fond](#).

9 Remettez en place la [batterie](#).

Retrait du capot arrière de l'écran et de l'ensemble d'antenne



AVERTISSEMENT : Avant d'intervenir à l'intérieur de votre ordinateur, lisez les consignes de sécurité fournies avec l'ordinateur et suivez les étapes de la section [Avant d'intervenir à l'intérieur de votre ordinateur](#). Après une intervention à l'intérieur de votre ordinateur, suivez les instructions de la section [Après intervention à l'intérieur de l'ordinateur](#). Pour plus de pratiques d'excellence en matière de sécurité, voir la page d'accueil de conformité à la réglementation en vigueur à l'adresse suivante : dell.com/regulatory_compliance.

Prérequis



REMARQUE : Ces instructions ne s'appliquent qu'aux ordinateurs portables dotés d'un écran non tactile.

- 1 Retirez la [batterie](#).
- 2 Retirez le [cache de fond](#).
- 3 Suivez la procédure des étapes 1 à 3 pour le retrait du [disque dur](#).
- 4 Suivez les procédures de l'étape 1 à l'étape 2 de la section « Retrait du [lecteur optique](#) ».
- 5 Retirez le [clavier](#).
- 6 Retirez le [repose-mains](#).
- 7 Retirez l'[ensemble écran](#).
- 8 Retirez le [cadre d'écran](#).
- 9 Retirez la [caméra](#).
- 10 Suivez les procédures de l'étape 1 à l'étape 3 de la section « Retrait du [panneau d'écran](#) ».

Procédure

- 1 Sur l'assemblage du capot arrière de l'écran et des antennes, décollez le ruban adhésif qui fixe les câbles d'antenne au capot arrière de l'écran.

- 2 Retirez les câbles d'antenne des guides d'acheminement situés sur le capot arrière de l'écran.
- 3 Soulevez les câbles d'antenne pour les retirer du capot arrière de l'écran.

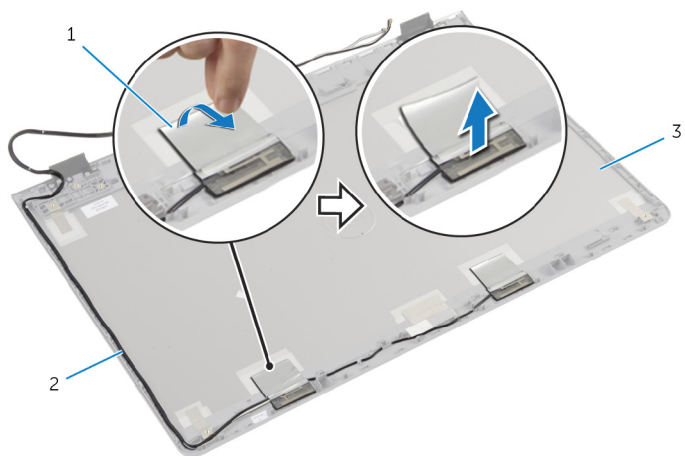

- | | | | |
|---|--|---|------------------|
| 1 | bande adhésive | 2 | câbles d'antenne |
| 3 | assemblage du capot arrière de l'écran et des antennes | | |

Remise en place du capot arrière de l'écran et de l'ensemble d'antenne



AVERTISSEMENT : Avant d'intervenir à l'intérieur de votre ordinateur, lisez les consignes de sécurité fournies avec l'ordinateur et suivez les étapes de la section [Avant d'intervenir à l'intérieur de votre ordinateur](#). Après une intervention à l'intérieur de votre ordinateur, suivez les instructions de la section [Après intervention à l'intérieur de l'ordinateur](#). Pour plus de pratiques d'excellence en matière de sécurité, voir la page d'accueil de conformité à la réglementation en vigueur à l'adresse suivante : dell.com/regulatory_compliance.

Procédure

- 1 Acheminez les câbles d'antenne dans les guides d'acheminement situés sur le capot arrière de l'écran.
- 2 Collez le ruban adhésif qui fixe les câbles d'antenne au capot arrière de l'écran.

Étapes finales

- 1 Suivez les procédures de l'étape 3 à l'étape 6 de la section « Remise en place du [panneau d'écran](#) ».
- 2 Remettez en place la [caméra](#).
- 3 Remettez en place le [cadre d'écran](#).
- 4 Remettez en place l'[ensemble écran](#).
- 5 Remettez en place le [repose-mains](#).
- 6 Remettez en place le [clavier](#).
- 7 Suivez les procédures de l'étape 1 à l'étape 2 de la section « Remise en place du [lecteur optique](#) ».
- 8 Suivez les procédures de l'étape 1 à l'étape 3 de la section « Remise en place du [disque dur](#) ».
- 9 Remettez en place le [cache de fond](#).
- 10 Remettez en place la [batterie](#).

Flashage du BIOS

Un flash (mise à jour) du BIOS peut être nécessaire en cas de disponibilité d'une nouvelle version ou après remplacement de la carte système.

- 1 Mettez l'ordinateur sous tension.
- 2 Rendez-vous sur **dell.com/support**.
- 3 Si vous disposez du numéro de série de votre ordinateur, entrez ce numéro et cliquez sur **Submit (Envoyer)**.
Si vous ne disposez pas de ce numéro, cliquez sur **Identifier mon produit** pour permettre la détection automatique du numéro de série de votre ordinateur.
 **REMARQUE** : S'il s'avère impossible de détecter automatiquement le numéro de série, sélectionnez votre produit dans les catégories de produits.
- 4 Cliquez sur **Pilotes et téléchargements**.
- 5 Cliquez sur **Afficher tous les pilotes**.
- 6 Dans la liste déroulante **Operating System (Système d'exploitation)**, sélectionnez le système d'exploitation installé sur votre ordinateur.
- 7 Cliquez sur **BIOS**.
- 8 Cliquez sur **Download File (Télécharger le fichier)** pour télécharger la dernière version du BIOS de votre ordinateur.
- 9 Dans la page suivante, sélectionnez **Single-file download (Télécharger un seul fichier)** et cliquez sur **Continue (Continuer)**.
- 10 Enregistrez le fichier et, lorsque le téléchargement est terminé, allez dans le dossier où vous avez enregistré le fichier de mise à jour du BIOS.
- 11 Cliquez deux fois sur ce fichier et laissez-vous guider par les instructions qui s'affichent.

Obtenir de l'aide et contacter Dell

Ressources d'aide en libre-service

Vous pouvez obtenir des informations et de l'aide sur les produits et services Dell en utilisant ces ressources en ligne et en libre-service :

Informations sur l'aide en libre-service	Aide en libre service
Accès à l'aide de Windows	Windows 8.1 : ouvrez l'icône Rechercher, saisissez Aide et support dans la zone de recherche et appuyez sur Entrée . Windows 7 : cliquez sur Démarrer → Aide et support .
Informations sur les produits et services Dell	Consultez le site dell.com .
Informations de dépannage, manuels utilisateur, instructions sur l'installation, caractéristiques des produits, blogs d'aide technique, pilotes, mises à jour logicielles, etc.	Consultez le site dell.com/support .
Informations sur Microsoft Windows 8.1	Consultez le site dell.com/windows8 .
Informations sur Microsoft Windows 7	Cliquez sur Démarrer → Tous les programmes → Dell Help Documentation .
Pour en savoir plus sur votre système d'exploitation, la configuration et l'utilisation de votre ordinateur, la sauvegarde des données, etc.	Voir <i>Me and My Dell (Mon Dell et moi)</i> sur le site dell.com/support/manuals .

Contacter Dell

Pour contacter Dell pour des questions commerciales, de support technique ou de service à la clientèle, consultez le site **dell.com/contactdell**.



REMARQUE : Les disponibilités varient selon le pays, certains services peuvent être indisponibles dans votre pays.



REMARQUE : Si vous ne disposez pas d'une connexion Internet, les informations de contact figurent sur votre facture d'achat, le bordereau de colisage, la facture ou le catalogue des produits Dell.